

DVD10

BRUKSANVISNING

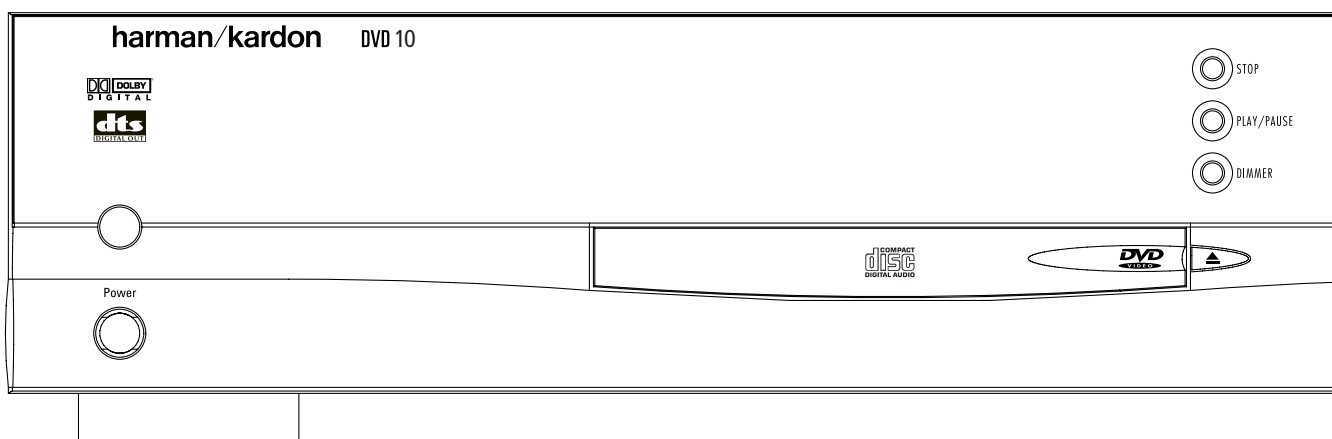

harman/kardon®

Power for the digital revolution.™

Innehållsförteckning

Sid	
2	Säkerhetsinformation
3	Egenskaper och tillbehör
4	Framsidan
5	Fjärrkontrollen
7	Display
8	Baksidan
9	Inställningar och Anslutningar
9	till en Stereo TV och Stereo förstärkare
10	till en Dolby Digital/DTS förstärkare
11	till en TV monitor med SCART kontakter.
12	Fjärrkontroll
13	12 Anslutning av hörlur
13	Audio anslutningar
13	Information om PCM, Dolby Digital och DTS ljudformat
14	Så här spelar du DVD-skivor
14	Grundläggande användning
14	Avspelningsfunktioner
15	Så här använder du funktionsfältet
15	Så här väljer du titel
16	Så här byter du språk för ljudet
16	Så här ändrar du språk för texten
17	Så här ändrar du kameravinkel
17	Så här använder du bokmärken
18	Repetering
18	Slumpvis avspeling
19	Programmerad avspeling
20	Inställningsmeny
20	Språk för ljudet
21	Språk för texter
21	Meny språk
22	Åldersgränser
23	Lösenord
26	Bildformat
26	Dynamiskt omfång
27	Digitalt ljud ut
28	Så här spelar du CD-skivor
28	Lägga i och spela en CD
28	Så här lägger du i och spelar en CD
28	Avspelningsfunktioner för CD
28	Så här använder du funktionsfältet
29	Så här väljer du spår
29	Så här använder du IntroScan
29	Så här använder du bokmärken
29	Så här använder du Tids displayen
30	Repetering
30	Slumpvis avspeling
31	Programmerad avspeling
32	Språkkoder
33	Specifikationer.

Säkerhetsinformation

Viktigt: Den här produkten kan endast användas där nätspänningen är 220/240 växelström 50 Hz.

Varning:

DVD/CD spelare är en A klass Laser produkt. Detta innebär att det finns i denna DVD/CD spelare en synbar laser stråle som kan orsaka skador på ögat om man tittar ned i laser-pickuppen. Var noga med att följa de instruktioner som finns.

När DVD/CD spelaren är ansluten till nätet, ska du inte titta in i skivöppningen eller andra öppningar.



Bästa köpare

Vi tackar dig för att du köpt denna DVD/CD spelare.

Vi rekommenderar starkt att du studerar den här bruksanvisningen innan du sätter igång att spela, detta för att undvika handhavande fel.

Model nummer och serie nummer finns på baksidan. Notera dem här och spara denna bruksanvisning som en handbok som du kan vända tillbaka till vid eventuella problem.

MODEL NUMBER

SERIE NUMBER

Egenskaper

DVD: en helt ny dimension för video underhållning.

- Textremsa på inte mindre än 32 olika språk.*
- Valbar kamera vinkel ger dig möjlighet att titta på en DVD som inspelad med olika kamera vinklar.
- Avancerad 10-bits MPEG-2 video dekodern.
- Direkt RGB utgång via SCART kontakt.
- En extra SCART kontakt för en video eller en TV med enbart en SCART kontakt.
- Möjlighet att spela av DVD skivor med dubbla skikt.

*Det antal språk som finns bestäms av skivans innehåll.

Högkvalitativ digital återgivning.

- Genom att ansluta en DTS eller Dolby Digital dekodern kan du åtnjuta högkvalitativ 5.1 digital surround återgivning från DTS eller Dolby Digital skivor.
- Linjär PCM signal med 16-24 bits och 44-96 kHz sampling (inte från den digitala utgången, se sid 13), med en ljudkvalitet som rent tekniskt överstiger vad en CD skiva kan erbjuda.

Många användbara egenskaper.

- Funktionsfält med ikoner för skivinformation och snabb sökning till olika funktioner på produkten.
- Programmering upp till 9 olika scener.
- Du kan låsa spelaren så att den ej kan spela vissa skivor.
- Inställningsmenyer.
- Separata knappar för snabb sökning framåt/bakåt och spår sökning.

Spelar både CD och DVD skivor.

- DVD10 kan spela alla konventionella CD skivor och raderbara CD (CD-RW), som har en logga som finns här medanför men givetvis också alla DVD skivor med regions kod 0 eller 2.

Skivformat som den här spelaren kan avspela.

Den här produkten kan spela någon av följande skivor.



DVD

3" (8 cm) disc
5" (12 cm) disc

CD

3" (8 cm) disc
5" (12 cm) disc

CD-RW

5" (12 cm) disc

Tillbehör

- Fjärrkontroll
- Batterier till fjärrkontrollen
- Video/Ljudkabel

Tillbehör du kan behöva (lev. ej med produkten)

- S-video kabel
- Optisk digital kabel
- Koaxial digital kabel.

Försäkran om överensstämmelse



Vi, Harman Consumer International
2, route de Tours
72500 Château-du-Loir,
FRANCE

förklarar härmed att den produkt som beskrivs i denna bruksanvisning överensstämmer med följande tekniska normer:

EN 60 065:1993

EN 55 013/A12/8.1994

EN 55 020/12.1994

EN 61000-3-2/4.1995

EN 61000-3-3/1.1995

Carsten Olesen
Harman Kardon Europe
01/01

Framsidan

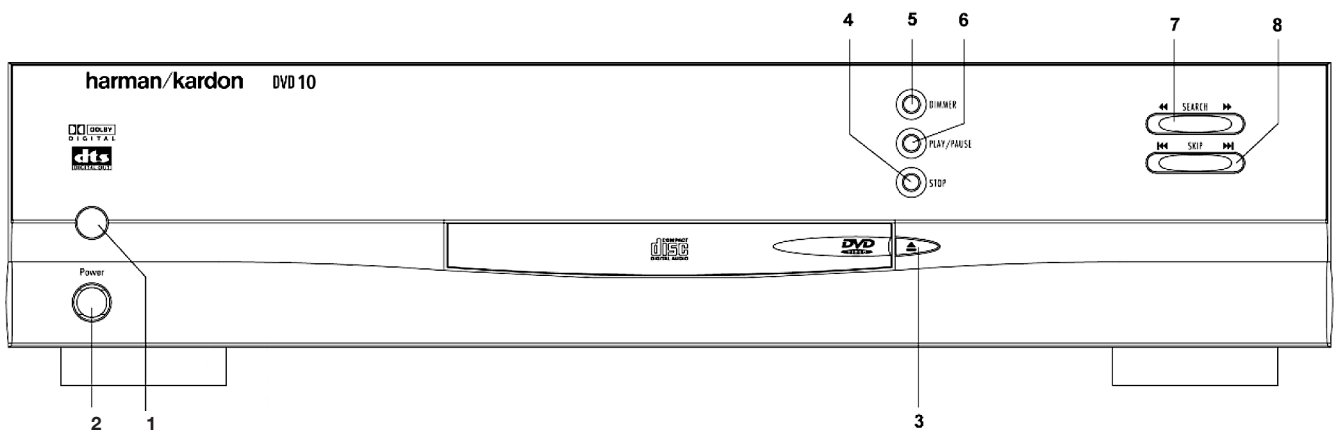

1. Strömbrytare (POWER)

2. Standby

3. Öppning/stängning

4. Stopp (STOP)

5. Släckning av display (DIMMER)

6. Avspelning/Paus (PLAY/PAUSE)

7. Sökning bakåt eller framåt (SEARCH REV & FWD)

8. Hopp till föregående eller nästa (SKIP PREV& NEXT)

Fjärrkontrollen

1. Ström på (POWER ON)
2. Ström av (POWER OFF)
3. Ljud (AUDIO)
4. Text (SUBTITLE)
5. Vinkel (ANGLE)
6. Status (STATUS)
7. Titel (TITLE)
8. Bakåt (RETURN)
9. Text på/av (SUBTITLE ON/OFF)
10. Pilknappar
11. Val
12. Meny (MENU)
13. Avspelning (PLAY)
14. Sökning bakåt (SEARCH REV)
15. Sökning framåt (SEARCH FWD)
16. Öppning/stängning (OPEN/CLOSE)
17. Paus (PAUSE)
18. Stopp (STOP)
19. Föregående/Nästa (PREV./NEXT)
20. Slow-motion (SLOW REV/FWD)
21. Slumpavspelning (RANDOM)
22. Stegning bakåt/framåt (STEP REV/FWD)
23. Sifferknappar
24. Program (PROGRAM)
25. Kontroll (CHECK)
26. Borttagning (CLEAR)
27. Ljus (LIGHT)
28. Repetition (REPEAT)
29. A-B-repetition

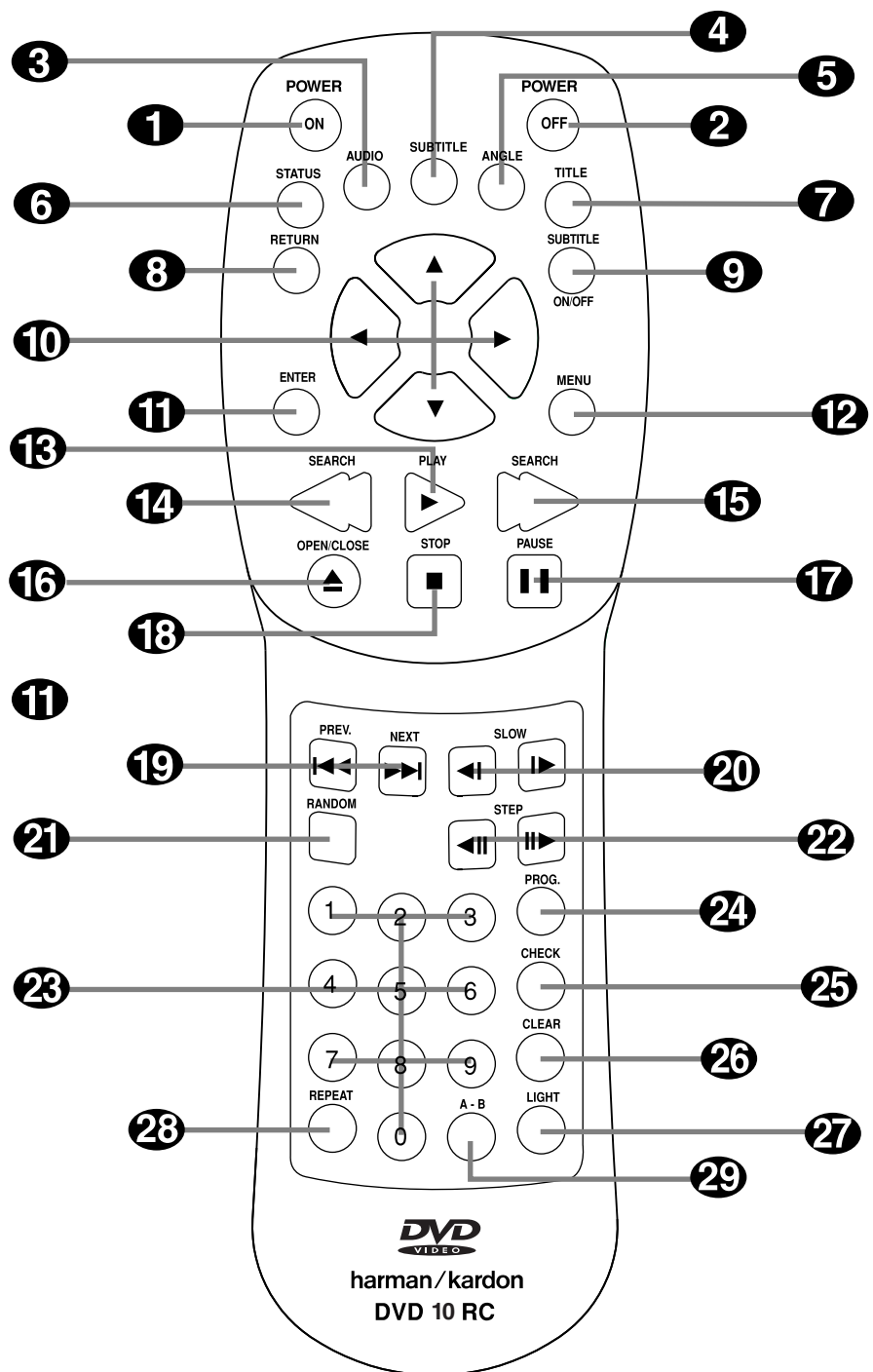

Fjärrkontrollen

- 1. POWER ON:** DVD-spelaren slås på från standbyläge. (Harman Kardon-symbolen visas på skärmen.)
- 2. POWER OFF:** DVD-spelaren ställs i standbyläge.
- 3. AUDIO:** Ljudet ställs om till olika språk. (Om skivan innehåller ljud för olika språk.)
- 4. SUBTITLE:** Om du trycker här medan en skiva spelas kommer du till textmenyn (om filmen är textad).
- 5. ANGLE:** Kameravinkeln ändras (om skivan innehåller olika kameravinklar).
- 6. STATUS:** Om du trycker här medan en skiva spelas visas funktionsfältet på skärmen. I funktionsfältet visas information om avspelningsfunktioner och om skivan.
- 7. TITLE:** Om du trycker här medan en skiva spelas visas menyn Title på skärmen (om skivan innehåller titlar).
- 8. RETURN:** Om du trycker här medan du använder menysystemet kommer du tillbaka till föregående menyskärm. Beror på DVD-titel-formatet.)
- 9. SUBTITLE ON/OFF:** Texten slås på eller av vid avspelnning av en DVD-skiva.
- 10. Pilknapp (VÄNSTER/HÖGER/UPP/NER):** Använd pilknapparna för att markera och välja objektet eller inställningen.
- 11. ENTER:** Välj ett markerat menyalternativ med denna knapp.
- 12. MENU:** Visar Disc Menu på TV-skärmen i avspelningsläge och Setup Menu om DVD-spelaren står stilla.
- 13. PLAY:** Avspelnning av skivan börjar. (Stäng skivfacket först om det är öppet.)
- 14. SEARCH(REV):** Möjliggör sökning bakåt på en skiva i avspelningsläge. Vid varje knapptryckning minskar sökhastigheten enligt följande:
DVD: R.SEARCH1 → R.SEARCH2 → R.SEARCH3 → R.SEARCH4 → R.SEARCH1 →.
CD: R.SEARCH1 → R.SEARCH2 → R.SEARCH3 → R.SEARCH1 →.
- 15. FWD(SEARCH):** Möjliggör sökning framåt på en skiva i avspelningsläge. Vid varje knapptryckning minskar sökhastigheten enligt följande:
DVD: F.SEARCH1 → F.SEARCH2 → F.SEARCH3 → F.SEARCH4 → F.SEARCH1 →.
CD: F.SEARCH1 → F.SEARCH2 → F.SEARCH3 → F.SEARCH1 →.
- 16. Öppning/Stängning:** Öppna eller stäng skivfacket med denna knapp.
- 17. PAUSE:** Fryser en bild när en skiva spelas. Tryck in knappen igen för normal avspelnning.
- 18. STOP:** Avspelnningen avbryts. Om du trycker in STOP och PLAY under avspelnning avbryts avspelnningen och återupptas sedan. Om du trycker in STOP två gånger och sedan PLAY spelas skivan från början.
- 19. PREV./NEXT:** Medför flyttning till föregående respektive nästa kapitel eller spår på en skiva.
- 20. SLOW:** Filmen spelas upp i slow-motion.. För varje knapptryckning ändras hastigheten framåt eller bakåt enligt nedanstående:
1/16 → 1/8 → 1/4 → 1/2 → 1/16.
- 21. RANDOM:** För slumpvis avspelnning.
- 22. STEP(REW/FWD):** Fryser en bild vid avspelnning. Varje gång knapparna sedan trycks ner rör sig filmen en ruta framåt.
- 23. SIFFERKNAPPAR (0–9):** För val av nummer.
- 24. PROGRAM:** I STOP-läge visas menyn Program Edit om knappen trycks in.
- 25. CHECK:** Tryck in denna knapp under programmerad avspelnning för kontroll av programstatus. Tryck in knappen under STOP-läget för redigering på displayen.
- 26. CLEAR:** Funktionsmenyn försvinner från skärmen.
- 27. LIGHT:** Fjärrkontrollens knappar tänds.
- 28. REPEAT:** Med denna knapp kommer du till repetitionsmenyn. Du kan repetera ett kapitel, spår eller en hel skiva.
- 29. A-B:** Avsnitt A-B repeteras.

Display

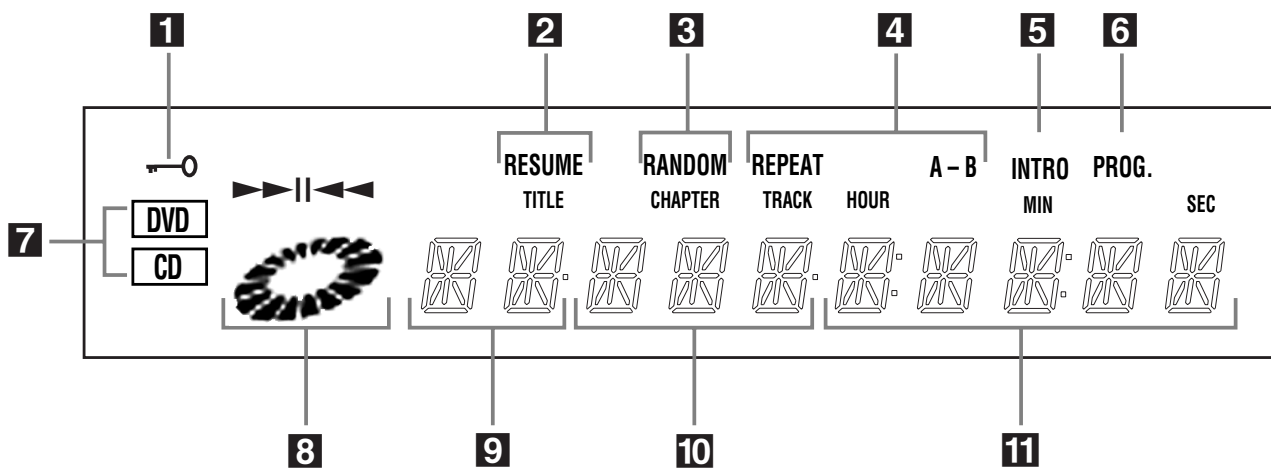

1. Barnlås.
2. Klart för förnyad avspelning.
3. Slumpavspelning.
4. Repetition.
5. Introscaan-avspelning.
6. Programmerad avspelning.
7. Skivtyp.
8. Vid sökning, långsam avspelning, avspelning och paus.
9. Aktuellt titelnummer.
10. Aktuellt DVD-kapitel eller CD-spår.
11. Speltid.

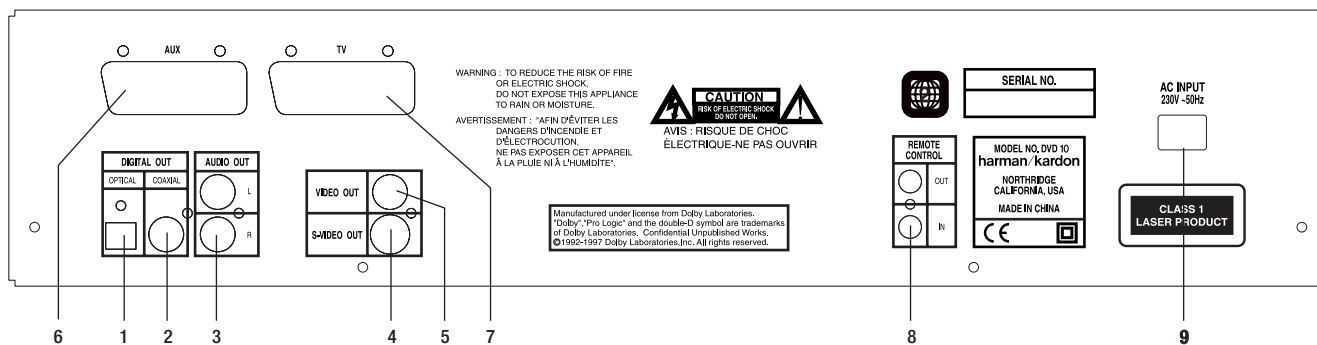

1. **OPTICAL OUT:** Anslut DVD-spelaren med en optisk kabel (medföljer ej) till en kompatibel receiver eller dekoder för Dolby Digital eller DTS, som ger ljud av biografkvalitet (5.1-kanaler).
2. **COAXIAL OUT:** Anslut DVD-spelaren med en koaxial kabel (medföljer ej) till en kompatibel receiver eller dekoder för Dolby Digital eller DTS, som ger ljud av biografkvalitet (5.1-kanaler).
3. **AUDIO OUT:** Anslut signalkablar (för vänster och höger kanal) till dessa utgångar på DVD-spelaren och till motsvarande ljudingångar (vänster och höger) på TV:n eller receptorn.
4. **S-VIDEO OUT:** Om det finns en S-videoingång på TV:n kan du ansluta en S-videokabel till denna för ökad bildkvalitet. S-videokabeln överför endast videosignalen, och signalkablarna för vänster och höger ljudkanal måste därför också anslutas.
5. **VIDEO OUT:** Anslut en videokabel från denna utgång till videoingången på TV:n.

6. **SCART OUT(A):** Om det finns ett scartuttag på den externa enheten kan du ansluta en scartkabel från den till DVD-spelaren för ökad bildkvalitet. Scartkabeln överför både ljud och bild. Dessa signaler kopplas automatiskt upp genom SCART kontakten till din TV, när du startar din DVD.
7. **SCART OUT(B):** Om det finns ett scartuttag på TV:n kan du ansluta en scartkabel mellan TV:n och DVD-spelaren för ökad bildkvalitet. Scartkabeln överför både ljud och bild. Din DVD är utrustad med två SCART kontakter, en för direkt anslutning till din TV och en för andra video källa eller för att koppla en annan video källa till din TV som endast har en SCART kontakt.
8. **Remote IR Input:** Här kan du ansluta en infraröd sensor eller en remote kabel från en annan Harman Kardon produkt. Med en yttre sensor är det möjligt att styra produkten även om DVD10's sensor är blockerad. Remote IR Output: Här ansluter du remote kabeln från en annan fjärrstyrd Harman Kardon produkt så att DVD10 ingår i det fjärrstyrnings system som finns på alla Harman Kardon produkter.

9. **Nätsladd**.....

Inställningar och Anslutningar

- Kontrollera att strömbrytaren är i läge off innan du ansluter produkten.
- Blockera ej eventuella ventilations hål och om möjligt se till att produkten är placerad så att luften kan cirkulera fritt.
- Läs bruksanvisningen
- Var noga med färgmarkeringarna när du ansluter ljud och bild kablar.
- Ställ in rätt bildformat, i de inledande inställningarna med "TV Aspect" beroende på vilken TV du har (4:3 eller 16:9) se sid. 26.

Anslutningar till en stereo TV och en stereo eller Pro Logic Förstärkare/Reciever

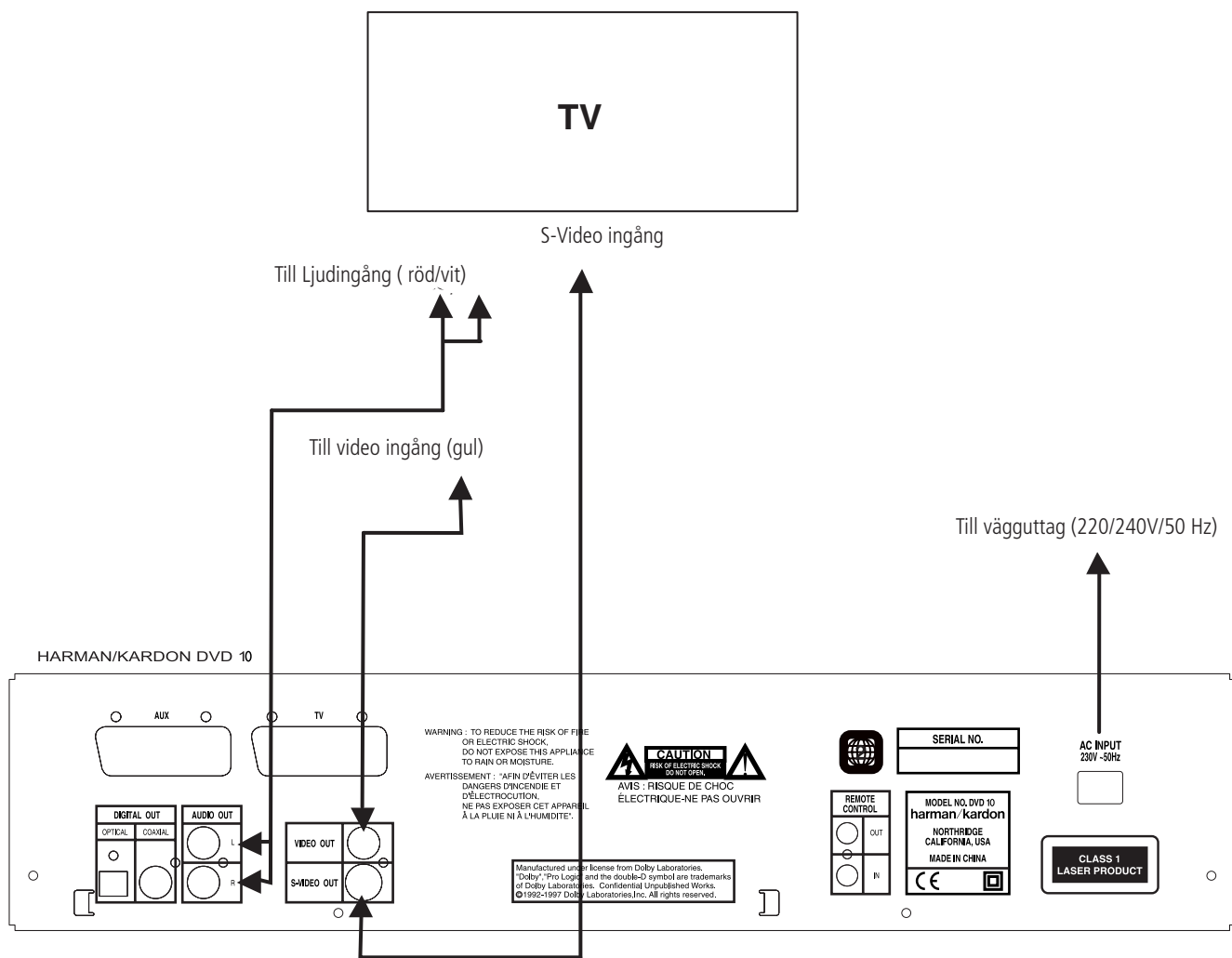

Viktigt:

- Om DVD/CD spelaren ansluts till en TV genom en video, kan bilden på vissa DVD skivor inte spelas av. I dessa fall, anslut inte genom videon.
- S video signalen separerar färgen (C) och luminansen (Y) för en skarpare och bättre bild.
- Om din TV har S-video ingång använd denna för en förbättrad bildkvalitet.
- De flesta Europeiska TV apparater är utrustade den SCART kontakt. Om du använder denna finns det en ljud signal i SCART kabeln också. En möjlig ljudförbättring kan uppnås om du använder den separata ljudkabeln i stället.
- Ljudsignalen kan också kopplas till en stereo eller Pro Logic förstärkare i stället för till din TV, i detta fall ansluter du ljud- kabeln till någon lågnivå ingång på din förstärkare. DVD10 "mixar ned" Dolby Digital signalen till en Pro Logic signal detta hamnar på de analoga utgångarna, alla analoga stereo eller surround signaler hamnar givetvis här också.

Inställningar och Anslutningar

Anslutning till en receiver med Dolby Digital (AC-3) eller DTS (Digital Theater System) decoder.

Om du spelar en DVD med Dolby Digital eller DTS ljud, kommer den digitala signalen enbart från skivspelarens Optiska eller Koaxiala digital utgång. Om DVD spelaren är ansluten till en receiver med dekoder kan du åtnjuta bio- kvalitité i ditt hem. Det du behöver är en optisk eller koaxial digital kabel ,se nedan.

- **Viktigt:** Om du har flera video källor kan din förstärkare/receiver tjänstgöra som en videoväxlare där du väljer ut vilken video signal som skall gå till din TV. För mer detaljer om denna typ av inkoppling kan du se i bruksanvisningen till din receiver.

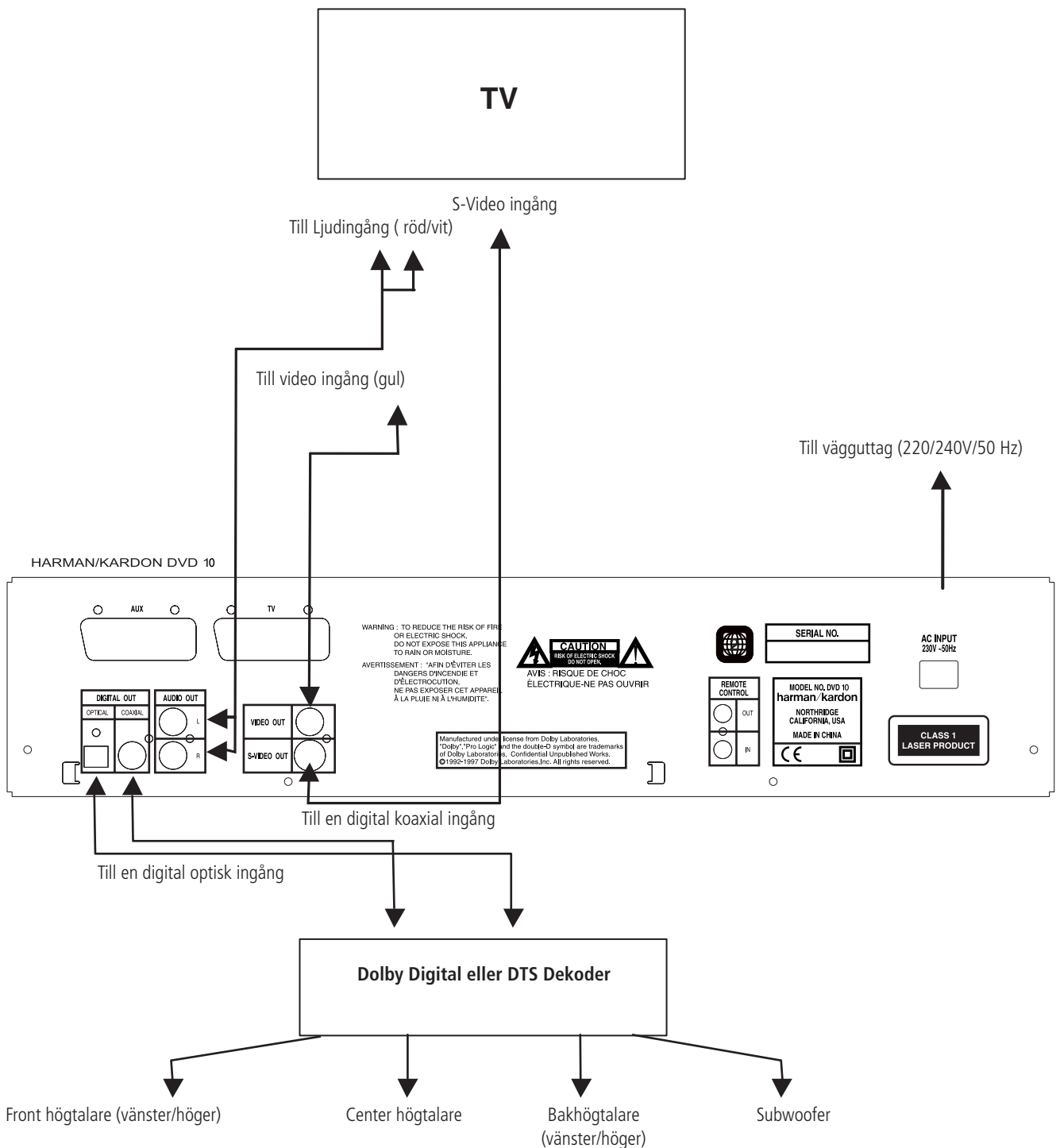

Inställningar och Anslutningar

Anslutning till en TV eller monitor med SCART kontakter.

Viktig information om SCART och RGB anslutning.

- Din DVD har två SCART kontakter, en för direkt anslutning till din TV och en andra för en annan video källa t.ex en med enbart en SCART kontakt. Om du kopplar den andra video källan genom DVD kommer signalen att kopplas via SCART kontakten till din TV automatiskt när du startar videon för avspelning.
- Båda SCART kontakterna har video och ljudsignaler(stereo väster/höger).

- SCART kontakten har både en komposit och en RGB video signal. RGB ger den bästa möjliga bild kvalitén, så använd denna video utgång om det är möjligt. För att ansluta RGB till din TV behöver du en SCART kabel där alla stiften är anslutna. Titta sen i din TV bruksanvisning vilken SCART kontakt som har RGB ingång och om du behöver gå in i TV's meny och koppla om för RGB. Notera att om du använder RGB video signal kan inte färgen regleras på din TV.
- Om du använder RGB video signal, kan DVD's med NTSC format med regions kod 0 eller 2 spelas av på en TV som inte är klar för NTSC format.

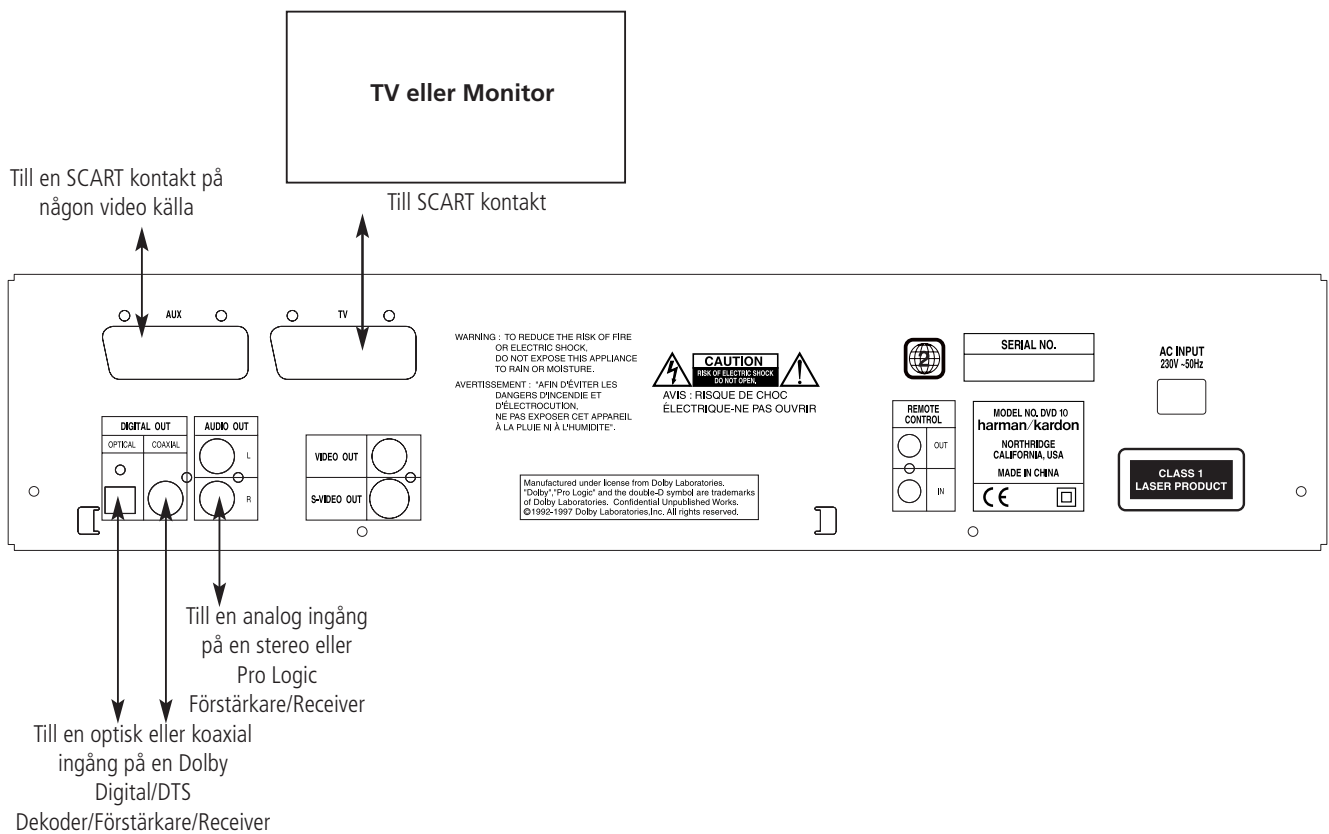

Fjärrkontroll

Anslut batterierna

- Sätt i batterierna observera så att du får rätt polaritet.

Batteri tid

- Batterierna varar ungefär ett år, givetvis beror detta hur ofta och vilka funktioner du använder på din fjärrkontroll.
- Om fjärrkontrollen inte vill fungera även om du håller den framför spelaren, bör du byta batterier.
- Använd AA storlek på batterierna.

Viktigt:

- Använd inte laddningsbara (Ni-Cd) batterier
- Försök inte att ladda, kortsluta, dela på, överheta batterierna eller kasta in dem i elden.
- Mixa inte gamla och nya batterier
- Om fjärrkontrollen inte skall användas under en längre period tag då ut batterierna. Annars kan leakage uppstå.
- Om du har fått leakage , torka bort allt inuti fjärrkontrollen och installera nya batterier.
- Tvätta händerna noga efter det att du har rengjort fjärrkontrollen.

Fjärrkontrollens arbetsområde (se fig. A)

- Fjärrkontrollen bör inte vara mer än 7m från fjärrkontrollens sensor och inom 60 graders vinkling från fronten av reveivern.
- Den operativa området kan variera beroende på ljuset i rummet.

Viktigt:

- Lys inte med starka lampor direkt in i fjärrkontrollens sensor.
- Placera inte föremål mellan fjärrkontrollen och dess sensor.
- Använd inte fjärrkontrollen samtidigt som du använder en annan fjärrkontroll.

Fig A.

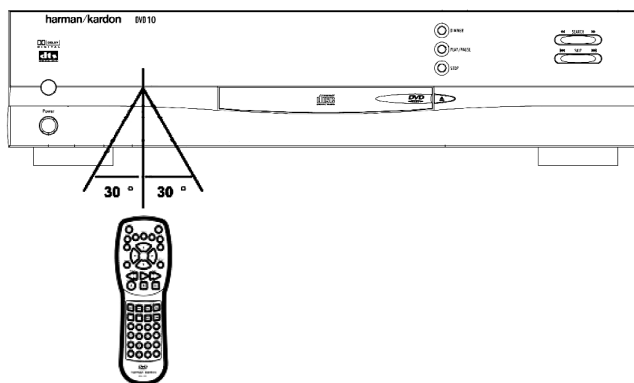

Audio anslutningar

Anslutningar från en optisk/koaxial digital utgång

- Tag bort damm skyddet på den optiska utgången och anslut kabeln så att kontakten och uttaget går i varandra med ett "klick" ljud.
- Spara damm skyddet och sätt alltid tillbaka det när du inte använder anslutningen.

Olika digitala format från de digitala utgångarna

Skiva:	Inspelningsformat:	Optisk/Koaxial digital utgång:
DVD	Dolby Digital (AC-3)	Dolby Digital bitstream (2-5.1ch) eller PCM(2ch, 48 Khz/16bit) * ¹
	Linear PCM (48/96Khz 16/20/24bit)	Linear PCM (2ch) (48kHz sampling/16 bit only) * ²
	DTS	Bitstream eller ingen output * ³
CD	Linear PCM	Linear PCM (44.1 kHz sampling)

*¹ Digital utgång (se sid 27) väljer Dolby Digital eller PCM.

*² Beroende på upphovsmanna rättsliga själ kommer den signal som har 96 kHz sampling att konverteras till 48 kHz på den digital utgången. Däremot på den analoga utgången sker ingen konvertering innan D/A omvandling.

*³ Digital utgång väljer DTS eller annan (se sid. 27).

För din vetskap:

- Bra att veta när du ansluter en digital kabel. Dolby Digital är en digital komprimerings teknik utvecklad av Dolby Laboratories Corporation. Den här tekniken stöder 5.1 surround sound, men även stereo (2-kanal), denna teknik gör det möjligt att lagra en stor kvantitet av data information på en DVD skiva.
- Linjär PCM signal är de format som använda på en CD skiva. Skillnaden är att e CD skiva är inspelad med 44.1kHz/16 bit och DVD med 48 kHz/16 bit upp till 96 kHz/24bit.
- Om du har en Dolby Pro Logic dekoder ansluten till DVD10's analoga utgång kommer du att få Pro Logic information från alla DVD skivor eftersom det alltid finns ett analogt ljudspår parallellt med det digitala.

Att observera om du använder den optiska/koaxiala digital utgången:

- När du ansluter en förstärkare (med en optisk/koaxial ingång) som inte har en Dolby Digital eller DTS dekoder måste du välja "PCM" vid den inledande inställningarna av DVD's Digital Audio Output (se sid. 27). Annars kommer varje försök att spela DVD skivor ge en hög nivå av brus som kan skada din hörsel.
- CD skivor kan spelas precis som vanligt.

OBS:

- En del DTS dekodrar som inte stöder DVD-DTS interface kan få problem med att läsa.
- Om du skall använda den optiska digitala utgången måste du avlägsna damm skyddet som finns på den optiska utgången.

Tillverkad på licens av Dolby Laboratories. "Dolby" och den dubbla D-symbolen är varumärken för Dolby Laboratories. Confidential Unpublished Works 1992-1997 Dolby Laboratories Inc. All rights reserved.

Dolby Digital och DTS

Både Dolby Digital och DTS är ljudformat som innehåller 5.1 kanalers ljudsignal på ett digitalt spår. Både dessa formaten har möjlighet till sex separata kanaler vänster, höger, center, vänster bak, höger bak och sub-woofers.

Dolby Digital och DTS kommer endast att spela 5.1 ljud om den är ansluten till en receiver med dekoder och om skivan är inspelad i Dolby Digital eller DTS.

Dolby Digital är ett varumärke för Dolby Laboratories Licensing Corporation
DTS är ett registrerat varumärke för Digital Theater Systems.

Så här spelar du DVD-skivor

Grundläggande användning

Förberedelser

- Slå på TV:n och välj "Video" som TV-ingång.
 - Slå på strömmen till stereoanläggningen om DVD-spelaren är ansluten till en stereoanläggning.
1. Slå på strömmen genom att trycka in POWER ON.
 2. Öppna skivfacket genom att trycka in OPEN/CLOSE.
 3. Lägg en skiva i facket. Håll skivan utan att röra vid någon av ytorna, lägg den med den tryckta titelsidan uppåt och justera placeringen.
- 8-centimeterskiva
 - 12-centimeterskiva
4. Tryck in PLAY.
Facket stängs automatiskt och avspelingen inleds.
- Om du har stängt facket genom att trycka på OPEN/CLOSE startar avspelingen automatiskt.
 - Om en skivmeny visas på skärmen:
Vid interaktiva DVD-skivor visas en skivmeny på skärmen. Tryck in ENTER och välj alternativ med pilknapparna.

Avspelningsfunktioner

Snabbspelning (Sökning med bild)

Om du vill söka genom skivan vid avspeling kan du använda funktionen Picture Scan.

1. Tryck in SEARCH (FWD eller REV) under avspeling av en skiva.
2. Tryck in knappen för att öka hastigheten 2 ggr, 4 ggr, 8 ggr eller 16 ggr.
3. Tryck in PLAY om du vill återgå till normal avspeling.

OBS! Det hörs inget ljud när du använder funktionen picture scan. Avspelningsfunktionerna är inte tillgängliga medan förtexterna till en film visas. Detta är förbestämt på skivan, det är alltså inget fel på DVD10.

Frysning av bild och förflyttning en bild i taget framåt

1. Frys bilden under avspeling genom att trycka in STEP (FWD eller REV).
2. Vid varje tryckning flyttas bilden ett steg framåt.
3. Tryck in PLAY om du vill återgå till normal avspeling.

Slow-motion

I frysningläget kan du spela upp filmen i slow-motion.

1. Tryck in SLOW (FWD eller REV) på fjärrkontrollen under avspeling av en skiva.
2. Tryck in knapparna igen om du vill öka hastigheten.
3. Tryck in PLAY om du vill återgå till normal avspeling.

OBS! Avspelningsfunktionerna är inte tillgängliga medan förtexterna till en film visas.

Så här spelar du DVD-skivor

Så här använder du funktionsfältet

Via funktionsfältet har du tillgång till många avspelningsfunktioner. Fältet visas om du trycker in STATUS på fjärrkontrollen medan en skiva spelas. Du förflyttar dig mellan alternativen med pilknapparna på fjärrkontrollen. Varje funktion illustreras av en symbol.

Flytta markeringen till en viss symbol med pilknapparna på fjärrkontrollen. När en symbol är markerad väljer du den genom att trycka in ENTER på fjärrkontrollen.

Du har bara tillgång till funktionsfältet medan du spelar en skiva. En funktion är endast tillgänglig om skivan innehåller funktionen ifråga. (Om du till exempel väljer symbolen för text kan du inte ändra språk för textremsan om filmen inte är textad.)

Symbolen för ogiltig inmatning **Ø** visas på skärmen om du trycker in en knapp som saknar funktion. Om någon av symbolerna är nedtonad är inte funktionen tillgänglig på den skiva som spelas. Om du vill att menyerna ska försvinna från skärmen trycker du in STATUS eller CLEAR på fjärrkontrollen.

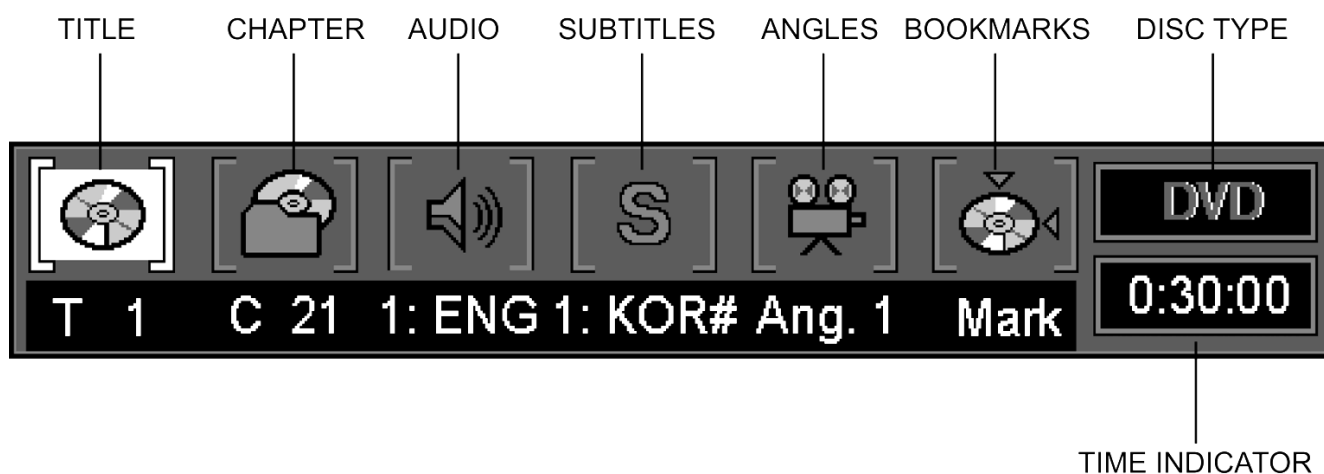

Så här väljer du en titel

Vissa skivor innehåller mer än en titel. Det kan exempelvis finnas fyra filmer på en skiva (och varje film kan utgöra en titel).

1. Tryck in STATUS på fjärrkontrollen under avspelnning.
2. Markera ett alternativ med pilknapparna på fjärrkontrollen.
3. Använd sifferknapparna på fjärrkontrollen för att ange titel nummer. Om du anger ett ensiffrigt titel nummer, måste du också trycka in ENTER på fjärrkontrollen efter det att du har tryckt in numret (1-9) på fjärrkontrollen. Annars kan du först trycka 0 och sedan den andra siffran. Efter det startar avspelnningen.

OBS!

- Vissa skivor innehåller endast en titel.

Så här väljer du ett kapitel

Eftersom DVD-skivor är inspelade med digital teknik kan en titel delas upp i kapitel (ungefär som spår på en CD-skiva). Du kan komma till ett visst kapitel med hjälp av kapiteldelen i funktionsfältet.

1. Tryck in STATUS på fjärrkontrollen medan en skiva spelas.
2. Tryck in vänster- eller högerpilen på fjärrkontrollen tills kapitelsymbolen markeras.
3. Tryck in ENTER ("_" visas).
4. Ange siffran med sifferknapparna (0–9) på fjärrkontrollen. När du anger ett ensiffrigt titelnummer måste du eventuellt trycka in ENTER efter siffran. Tryck annars in 0 först och sedan det andra värdet, så att avspelnningen startar. Detta beror på titelnumret.

OBS!

- Kapitelfunktionen fungerar inte om skivan inte är formaterad med olika kapitel.

Så här spelar du DVD-skivor

Så här byter du språk på ljudet.

Om det finns flera ljudspår med olika språk på skivan kan du tillfälligt ändra språkställningen i funktionsfältet.

1. Tryck in STATUS på fjärrkontrollen och sedan vänster- eller högerpil tills språksymbolen i funktionsfältet markeras.
2. Tryck in ENTER. (Språkmenyn visas).



3. När önskat språk visas i textfönstret trycker du in ENTER på fjärrkontrollen.
4. Om du vill ta bort menyn från skärmen trycker du in CLEAR eller STATUS på fjärrkontrollen.

OBS!

- Språkfunktionen fungerar endast om det finns inspelat ljud på flera språk på skivan.
- När du väljer ett språk i funktionsfältet ändrar du endast tillfälligt språkställningen på huvudmenyn (på menyn Language Preferences under Setup).
- Genväg : Tryck in AUDIO på fjärrkontrollen när funktionsfältet syns på skärmen istället för att markera språksymbolen med pilknapparna.

Så här ändrar du språk på texten

Du kan ändra språk för texten medan du tittar på en film (men endast om filmen är textad).

1. Tryck in STATUS på fjärrkontrollen medan filmen visas.
2. Tryck in vänster eller höger pil tills textsymbolen visas. Tryck in ENTER (textmenyn visas).



3. Ändra språk för texter genom att trycka in ENTER.
4. Varje gång du trycker in SUBTITLE ON/OFF , blinkar subtitel ikonen.
5. Om du vill att menyn ska försvinna från skärmen trycker du in CLEAR eller STATUS på fjärrkontrollen.

OBS!

- Om du trycker in SUBTITLE på fjärrkontrollen medan det inte finns något funktionsfält på skärmen visas textmenyn för den aktuella skivan, trycker du flera gånger kommer språket på texten att ändras.
- Textfunktionen fungerar bara om filmen är textad.

Så här spelar du DVD-skivor

Så här ändrar du kameravinkel

Vissa skivor innehåller scener eller sekvenser som har filmats ur flera olika vinklar. Om skivan bara innehåller en vinkel fungerar inte funktionen.

1. Tryck in STATUS på fjärrkontrollen medan en skiva spelas. (Funktionsfältet visas.)
2. Tryck in vänster- eller högerpilen tills symbolen för kameravinkel är markerad och trycks sedan in ENTER. (Menyn Angle visas.)



3. Ändra kameravinkel genom att trycka in ENTER eller ANGLE på fjärrkontrollen.
4. Om du vill att funktionsfältet ska försvinna från skärmen trycker du in CLEAR eller STATUS på fjärrkontrollen.

Genväg:

Kameravinkelns meny kan, oberoende om funktionsfältet är "framme" eller ej, visas genom att du trycker på ANGLE knappen på fjärrkontrollen. Om du trycker flera gånger ändras vinkeln (om skivan har multipel vinklar).

Så här använder du bokmärken

Med bokmärkesfunktionen kan du markera en punkt på skivan som du sedan snabbt kan komma till. Du kan spara upp till nio bokmärken.

1. Tryck in STATUS på fjärrkontrollen medan skivan spelas.
2. Tryck in vänster- eller högerpilen på fjärrkontrollen tills symbolen för kameravinkel är markerad och tryck in ENTER. (Bokmärkesmenyn visas.)



3. När du kommer till önskad scen trycker du in ENTER. För att addera en markering, flyttar du den gula rutan med pilen (ned) tills "Mark" linjen, sen fortsätter du tills nästa lediga ruta med pilen (höger) och sen trycker du in ENTER när den scenen du vill markera är nådd.
4. Tryck in CLEAR eller STATUS om du vill att funktionsfältet ska försvinna från skärmen.

Så här kommer du till ett bokmärke

1. Medan filmen visas trycker du in STATUS på fjärrkontrollen. (Funktionsfältet visas.)
2. Tryck in vänster- eller högerpilen på fjärrkontrollen tills bokmärkesymbolen är markerad.
3. Tryck in ENTER.
4. Tryck in uppåtpilen på fjärrkontrollen för att komma till bokmärkesmenyns olika delar.
5. Markera den scen du vill aktivera med vänster- eller högerpilen på fjärrkontrollen.
6. Tryck in ENTER för att komma till scenen.
7. Om du vill att funktionsfältet ska försvinna från skärmen trycker du in CLEAR eller STATUS på fjärrkontrollen.

Så här tar du bort ett bokmärke

Bokmärket tas bort så snart du tar ut skivan eller slår av strömmen.

Om samtliga nio bokmärken används kan du ändå markera nya scener, men föregående bokmärke raderas.

Så här spelar du DVD-skivor

Så här använder du repetitionsfunktionen

Det finns fyra repetitionsalternativ:

- Disc – Repetition av skiva.
- Title – Repetition av titel.
- Chapter – Repetition av kapitel.
- A-B – Ange en startpunkt (A) och en slutpunkt (B) om du vill att denna del av filmen repeteras.

Repeterad avspelning

1. Medan filmen visas trycker du in REPEAT på fjärrkontrollen. (Repetitionsmenyn visas.)



2. Repetitionsalternativet ändras i följande ordning varje gång REPEAT trycks in på fjärrkontrollen: REPEAT DISC → REPEAT TITLE → REPEAT CHAPTER → REPEAT OFF (AV)
3. Om du vill ta bort menyn från skärmen trycker du in CLEAR eller STATUS på fjärrkontrollen.

A-B repetition

1. Medan filmen visas trycker du in A-B på fjärrkontrollen när du vill starta repeteringsfunktionen (Repeat A-B menyn visas).



2. Tryck in A-B en gång till för att välja den scen där repetering skall sluta. Nu kommer A till B sektionen att spelas kontinuerligt.
3. Tryck en gång till på A-B knappen för att radera A-B repeteringen, tryck två gånger om inte repeterings displayen visas.
4. Om du vill att menyn ska försvinna från skärmen trycker du in CLEAR eller STATUS på fjärrkontrollen eller vänta några sekunder.

Slumpvis avspelning

1. Medan filmen visas trycker du in RANDOM på fjärrkontrollen. (Random-menyn visas.)



2. Varje gång du trycker in RANDOM på fjärrkontrollen slås slumpvis avspelning på respektive av.
3. Om du vill att funktionsfältet ska försvinna från skärmen trycker du in CLEAR eller STATUS på fjärrkontrollen.

OBS!

- Om du vill avbryta slumpvis avspelning trycker du in RANDOM på fjärrkontrollen igen. (Menyn Standard Play visas).



Så här spelar du DVD-skivor

Programmerad avspelning

Så här redigerar du program

1. Tryck in PROGRAM på fjärrkontrollen. (Menyn Program Edit visas.)

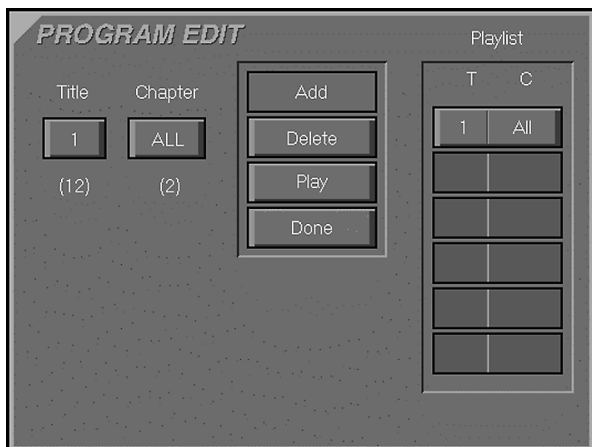

- Om det inte finns något inprogrammerat kapitel på spellistan visas ovanstående meny när du trycker in PROGRAM. Siffrorna under TITEL och CHAPTER ikonerna indikerar det antal titlar som finns på skivan och de kapitel på någon vald titel.
2. Välj titel med uppåt eller nedåtpilarna eller håll de intryckta tills de har sökt igenom alla titlarna. När en titel är vald, tryck då in ENTER eller ARROW (höger). Du kan också välja en titel direkt genom att trycka in dess nummer med sifferknapparna (0-9). OBS: Om du har entaligt nummer måste du först trycka in 0.
 3. Välj ett kapitel i spellistan på samma sätt som i punkterna 1 och 2, då kommer ADD att indikeras. Tryck in ENTER för att välja ett kapitel i spellistan.
 4. Du kan välja upp till 32 titlar/kapitel genom att upprepa steg 2.
 5. När du är klar med programredigeringen markerar du symbolen PLAY och trycker sedan in ENTER på fjärrkontrollen eller PLAY på fjärrkontrollen för att starta programmerad avspelning.

Så här tar du bort program.

1. Om du vill ta bort ett programmerat kapitel eller spår, trycker du in ARROW (vänster eller höger) på fjärrkontrollen för att flytta Arrow ikonen till spellistan.
2. Tryck in ARROW (upp eller ned) för att välja den titel eller kapitel som skall raderas. När den indikeras (grå) trycker du på CLEAR eller välj DELETE ikonen på displayen och tryck in ENTER.

Så här infogar du ett kapitel

Att infoga ett kapitel är endast möjligt om ett kapitel redan är programmerat i spellistan och ändrar spelordningen vid avspelning.

1. Tryck in PROGRAM på fjärrkontrollen för att infoga ett kapitel. (Menyn Program Edit visas.)

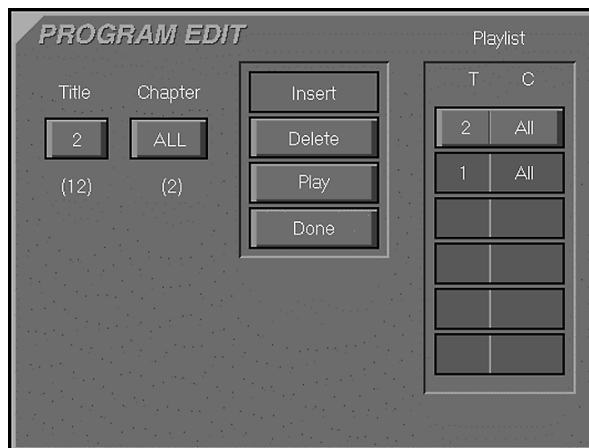

2. För att infoga ett kapitel flyttar du markören till spellistan och trycker ARROW (upp eller ned) på fjärrkontrollen för att välja rätt ställe där du vill infoga ett kapitel (ikonen visas ovanför i grått). När markören flyttats till de programmerade titlarna i spellistan visas ovanstående meny.
3. Flytta markören tills TITEL ikonen visas, välj sedan titel och kapitel som skall infogas på samma sätt som när du redigerar program.
4. Välj INSERT ikonen i Program edit displayen.
5. Tryck ENTER.

Så här inaktiverar du programmerad avspelning

I följande fall inaktiveras programmerad avspelning:

1. När du öppnar och stänger skivfacket.
2. När du trycker in STOP två gånger.
3. När du slår på och av strömmen.

OBS!

- När du inte lägger till värden i spellistan och återgår till avspelningsläge markerar du symbolen DONE och trycker in ENTER på fjärrkontrollen.
- Medan en film visas trycker du in PROGRAM på fjärrkontrollen om du vill starta programmerad avspelning.

Så här spelar du DVD-skivor

Inställningsmeny

Om du trycker in STATUS på fjärrkontrollen i STOP-läge visas den aktuella inställningsmenyn på skärmen.

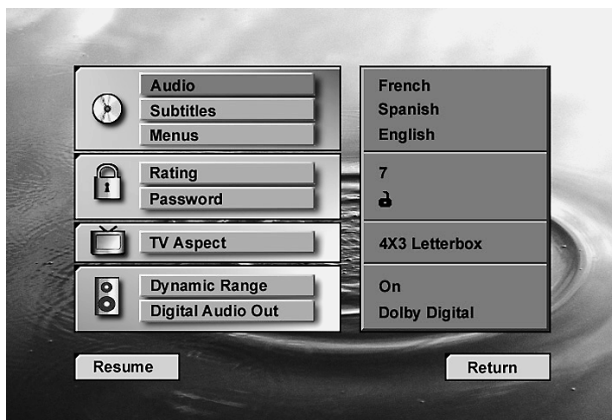

Språk för ljudet

Så här väljer du språk på ljudet.

Du kan gå ur AUDIO menyn när du vill genom att trycka på ARROW (vänster).

1. Välj språk för ljudet på menyn SET UP med uppåt- eller nedåtpilarna på fjärrkontrollen.
2. Tryck in ENTER. (Språkmenyn visas.) Press ENTER or ARROW (right), Audio Menu appears.

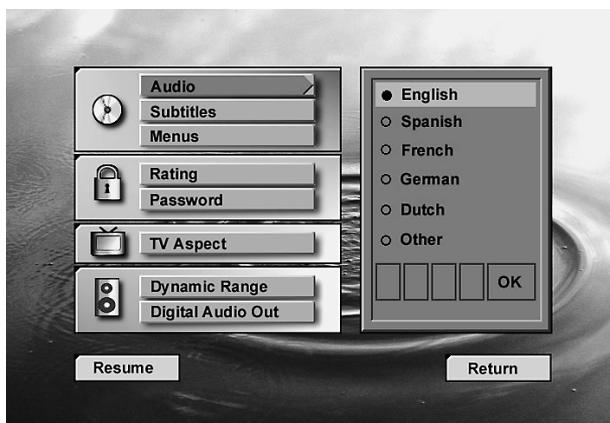

3. Välj språk med uppåt- eller nedåtpilarna på fjärrkontrollen.
4. Tryck in ENTER.
5. Tryck in PLAY, så återgår du till normal avspelning.

Så här väljer du ett annat språk

1. Markera Other och tryck in ENTER.

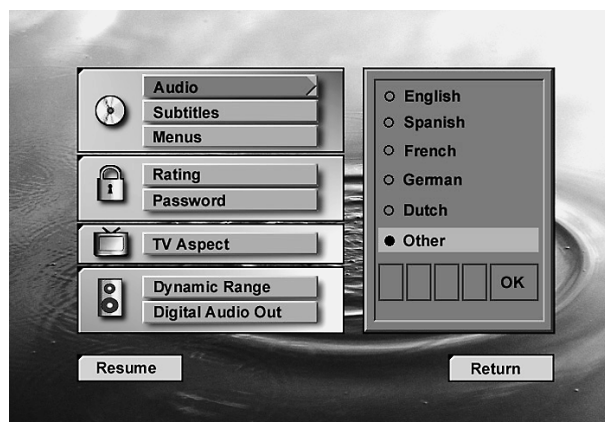

2. Markera den första siffran i språk koden (se tabellen på sid. 32) genom att trycka på ARROW (upp eller ned) på fjärrkontrollen, sen trycker du in ENTER eller ARROW (höger) och tryck in de andra tre siffrorna på samma sätt. Koden kan också markeras direkt med sifferknapparna (0-9).
 3. Markera OK och tryck in ENTER.
 4. Tryck in PLAY för återgång till normal avspelning.
- Om det valda språket inte finns på skivan, kommer det språk som mest liknar det önskade språket att väljas

Så här spelar du DVD-skivor

Språk för texter

Så här väljer du språk på texten

Här väljer du det språk du önskar på textremsan (se vilka språk som finns på skivan). Om du väljer ett språk med hjälp av funktionsfältet (se sid. 29) blir valet endast tillfälligt. Valet du gör här finns kvar tills du ändrar det.

1. Tryck in uppåt- eller nedåtpilen på fjärrkontrollen för att markera Subtitle på meny SET UP.
2. Tryck in ENTER eller ARROW (Menyn Subtitel visas).

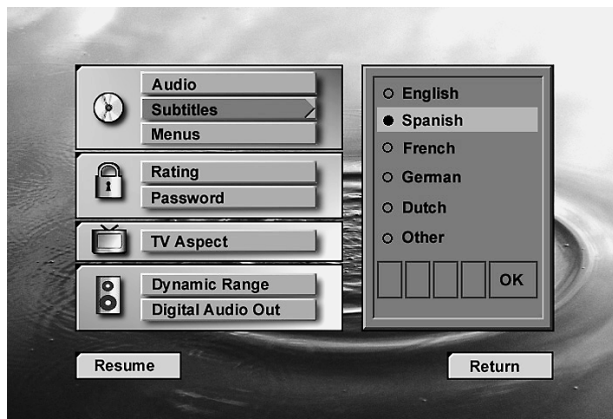

3. Tryck in uppåt- eller nedåtpilen på fjärrkontrollen för att välja språk för texter.
4. Tryck in ENTER.
5. Tryck in PLAY för att återgå till normal avspelning eller RETURN för att ta bort Set Up meny.
6. Tryck in uppåt- eller nedåtpilen för att välja ett språk för ljudet.
7. Tryck in ENTER.
8. Tryck in PLAY för att återgå till normal avspelning.

Så här väljer du ett annat språk.

1. Markera Other och tryck in ENTER.

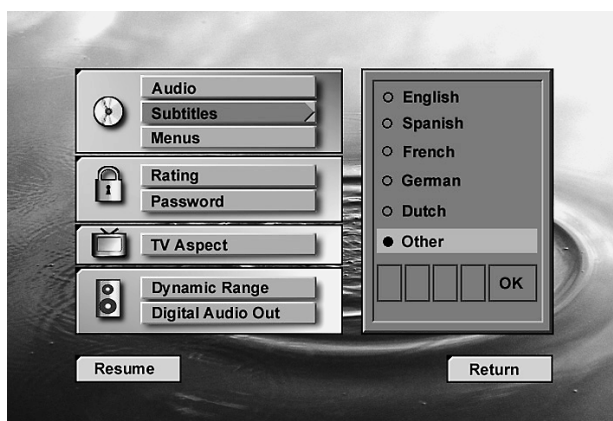

2. Ange den första siffran på det språk du önskar (se tabellen på sid. 32) genom att trycka på uppåt- eller nedåtpilen på fjärrkontrollen, och sen ENTER eller ARROW (höger) och de återstående siffrorna på samma sätt. Koden kan också anges direkt med sifferknapparna (0-9).
 3. Markera symbolen OK och tryck in ENTER.
 4. Tryck in PLAY för att återgå till normal avspelning eller RETURN för att ta bort Set Up meny.
- Om det språk du väljer inte finns på skivan, väljs det språket som mest liknar det som du har valt

Menyspråk

Se efter vilket språk som finns på meny.

1. Tryck in uppåt- eller nedåtpilen på fjärrkontrollen för att markera Meny på meny SET UP.
2. Tryck in ENTER eller ARROW (höger) Meny för Menyspråk visas.

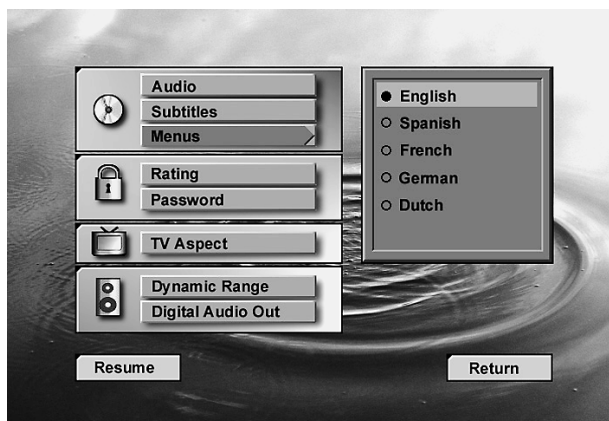

3. Tryck in uppåt- eller nedåtpilen på fjärrkontrollen för att markera menyspråk.
4. Tryck in ENTER.
5. Tryck in PLAY för att återgå till normal avspelning eller RETURN för att ta bort Set Up meny.

Så här spelar du DVD-skivor

Åldersgränser

Med hjälp av denna del av DVD Rating kan du bestämma hur DVD-spelaren ska reagera på skivor med koder för åldersgränser. Om den angivna koden för skivan är högre än den inställda, går det inte att spela skivan utan att ett lösenord anges.

Ställ in åldersgränsen på följande sätt.

- Tryck in ENTER eller ARROW (höger) menyn för Rating visas, när inget lösenord (se nästa sida) har angetts.

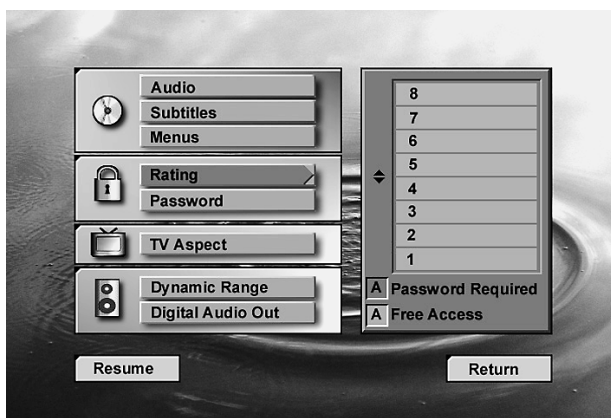

- Tryck in ARROW uppåt eller nedåt på fjärrkontrollen för att välja åldersgräns nivå. Följande skala visas och alla DVD med en åldersgräns nivå med en blå siffra behöver ett lösenord för att kunna avspelas och all nivåer med en barnstensfärgad siffra är öppna.
 - Tryck in ENTER. Rating menyn försvinner och åldersgräns nivån som du valt indikeras i Set Up menyn.
- Om ett lösenord är memorerat (se nästa sida) visas åldersgräns menyn efter det att rätt lösenord har angivits.

Åldersgränsnivåer:

I USA anger Motion Picture Association of America åldersgränser med beteckningarna G, (nivå 2) PG (nivå 4) PG 13 (nivå 4 och 13 år) R (barnförbjuden nivå 6) och NC 17 (från 17 år nivå 7). DVD10 har 8 nivåer.

- | | |
|----------------|--|
| Nivå 8: | Spelar all DVD (grund inställning) |
| Nivå 7 till 2: | De flesta DVD's kan spelas. |
| Nivå 1: | DVD för barn kan spelas. |
| Nivå 0: | Ingen DVD skiva kan avspelas (för att förhindra avspelning utan tillåtelse). |

Så här spelar du DVD-skivor

Lösenord

Så här anger du ett lösenord

För att kunna avspela DVD's med en åldersgräns, måste ett lösenord med 4 siffror anges.

1. Markera Password på menyn SET UP med uppåt- eller nedåtpilen på fjärrkontrollen.
2. Tryck in ENTER eller ARROW (höger), Meny Password visas.

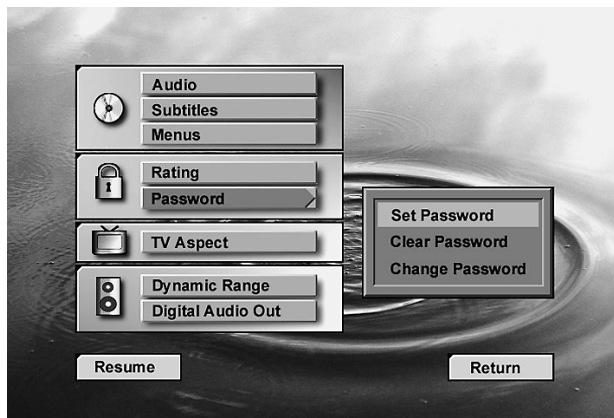

3. Markera Set Password och tryck in ENTER. (Menyn Enter Password visas.)

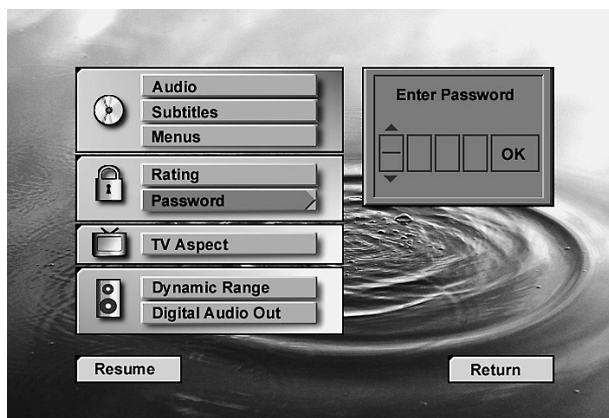

4. Ange ett lösenord med uppåt- eller nedåtpilen eller sifferknapparna (0–9) på fjärrkontrollen.

5. Bekräfta inmatningen av lösenordet med ENTER. (Menyn Confirm Password visas nedanför meny Enter Password).

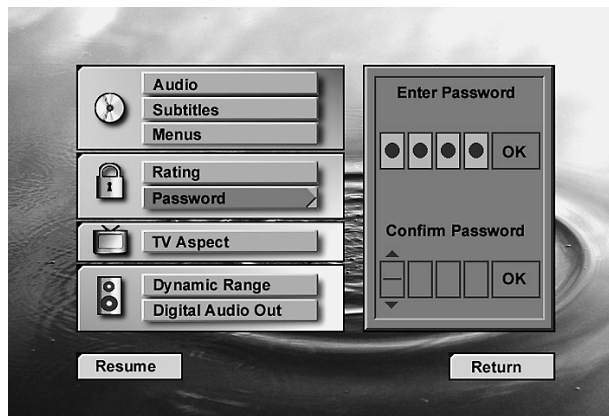

6. Ange samma lösenord igen med uppåt- eller nedåtpilen eller sifferknapparna (0–9) på fjärrkontrollen.

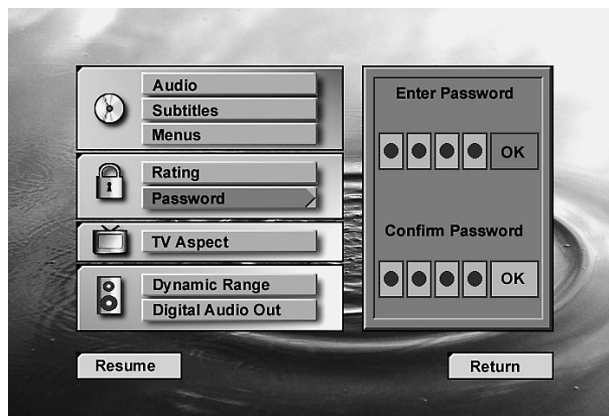

7. Om fel lösenord anges visas lösenords meny igen och du kan ange eller godkänna lösenordet igen. Denna gång visas som hjälp det korrekta lösenordets siffror i Try Again meny och det felaktiga lösenordet i Confirm Password meny, visas efter det att den övre lösenordet har visats.
 8. Efter det att det riktiga lösenordet angetts i alla menyer, trycker du på ENTER huvud lösenordet kommer nu tillbaka och en röd symbol visas i displayen. För att återgå till Set Up meny trycker du in ARROW (vänster). Låsningssymbolen i Set Up meny indikerar låst, för att visa att nivån är låst.
- Efter det att lösenordet är memorerat, visas ingen lösenordsmeny om inte rätt lösenord har angetts.
 - Notera att tidsmellanrummet mellan att ett nytt lösenord kan anges ökar med varje försök. Detta för att undvika att du kan söka efter rätt lösenord.
 - Det är mycket viktigt att du noterar lösenordet på ett säkert ställe, så att du enkelt kan själv ha tillgång till alla skivor eller vill ändra eller ta bort lösenordet.

Så här spelar du DVD-skivor

Så här ändrar du lösenord

Lösenordet kan ändras endast efter det att rätt lösenord har angetts.

1. Markera Password på menyn SET UP med uppåt- eller nedåtpilen på fjärrkontrollen.
2. Tryck in ENTER eller ARROW (höger) menyn Password visas.

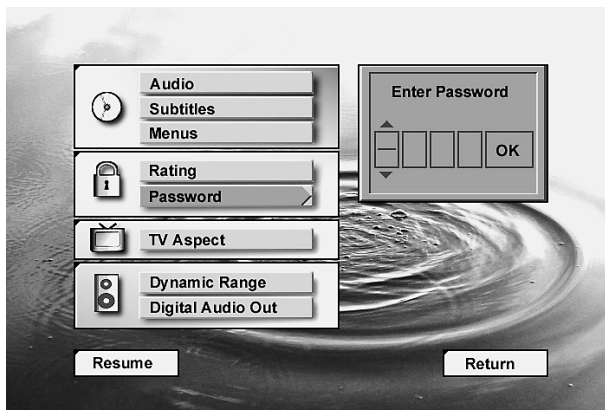

3. Ange lösenordet med uppåt- eller nedåtpilen eller sifferknapparna på fjärrkontrollen för att ange lösenordet och tryck in ENTER igen, menyn Password visas.

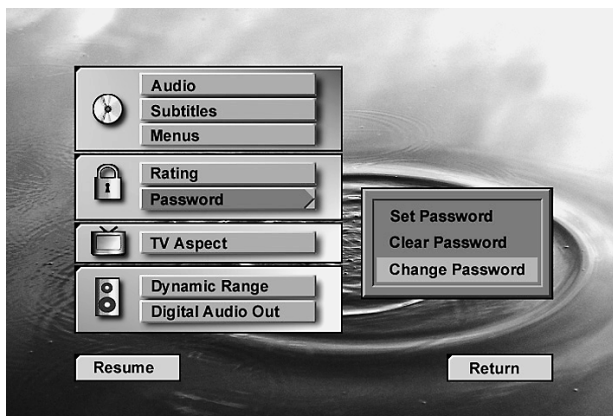

4. Ange ett nytt lösenord och tryck in ENTER, Confirm Password visas.

5. Tryck in ARROW knappen upp eller ned eller på någon av sifferknapparna (0-9) på fjärrkontrollen det nya lösenordet, för att godkänna lösenordet.

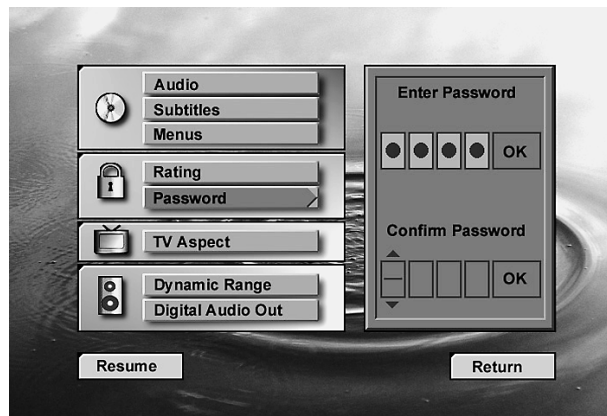

6. Efter det att det nya lösenordet är inlagt i alla menyerna, trycker du ENTER. Huvud lösenordet visas igen. För att återgå till Set Upp meny trycker du på ARROW (vänster).

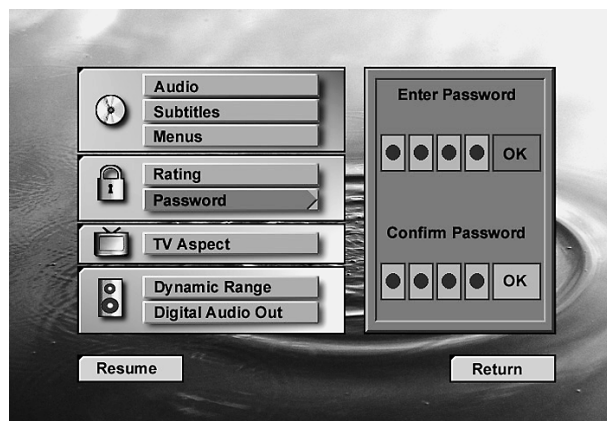

Så här spelar du DVD-skivor

Så här raderar du lösenordet

1. Lösenordet kan lätt raderas, efter det att rätt lösenord har angetts.
2. Tryck in ENTER eller ARROW (höger) menyn Enter Password visas.

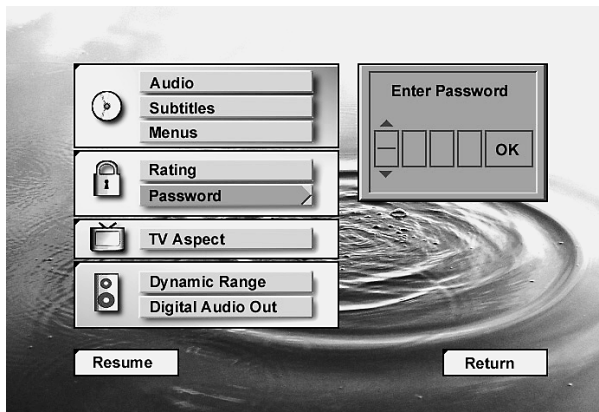

3. Tryck in ARROW knappen upp eller ned eller på någon av sifferknapparna (0-9) på fjärrkontrollen rätt lösenord och tryck in ENTER igen, Password menyn visas

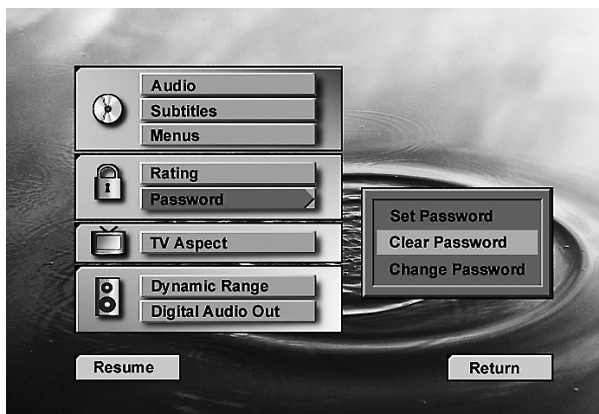

4. Tryck in ARROW (upp eller ned) på fjärrkontrollen för att välja Clear Password.
5. Tryck in ENTER, lösenordet är raderat.
6. För att återgå till Set Up menyn, tryck in ARROW (vänster). För att ta bort Set Up menyn, tryck RETURN.

Så här spelar du DVD-skivor

Bildformat

Här väljer du bildformat på signalen till din TV, 4:3 eller 16:9 beroende på vilken TV du har.

- 4 x 3 letterbox: Välj denna inställning om du vill se filmerna i originalformatet. Du ser hela filmrutan, men den upptar en mindre del av skärmen. Denna inställning kan medföra att filmen visas med svarta fält överst och nederst på skärmen.
- 4 x 3 Pan Scan: Välj denna inställning om du vill att filmen ska fylla hela TV-skärmen. En del av filmen syns inte (särskilt inte höger och vänster kant). Vissa filmer i vidfilmsformat kan inte beskäras på detta sätt, vilket innebär att det kommer att synas svarta fält överst och nederst på skärmen.
- 16 x 9 Widescreen: Välj denna inställning om DVD-spelaren är ansluten till en bredbilds-TV eller till en vanlig TV (4:3) som d ställer i Widescreen (16:9) läge.

Med denna inställning visas widescreen skivor optimalt, med full vertikal upplösning: På vissa 4:3 TV som är inställda för 16:9 format, kan skivor med 4:3 format återges med en komprimerad vertikal upplösning. Med sådana skivor måste TV'n ställas m till 4:3 format.

För at välja bildformat gör följande steg.

1. Markera TV Aspect på menyn SET UP med uppåt- eller nedåtpilarna på fjärrkontrollen.
2. Tryck in ENTER eller ARROW (höger), menyn TV Aspect visas

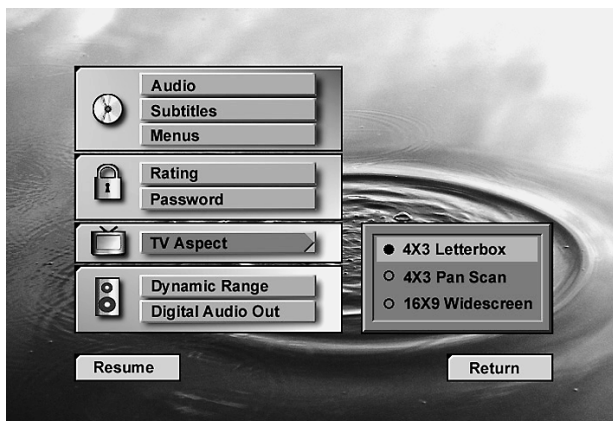

3. Markera en meny för TV Aspect med uppåt- eller nedåtpilen på fjärrkontrollen.
4. Tryck in ENTER.
5. Tryck in PLAY för att återgå till normal avspelning.

Dynamiskt omfång

Du kan här begränsa dynamiken på en Dolby Digital inspelning. Du bibehåller dialogens dynamik med reducerar höga och låga nivåer med mellan 1/4 och 1/3. Med denna mjuka reduktion undviker du att störa andra i din omgivning.

1. Markera Dynamik Range på menyn SET UP med uppåt- eller nedåtpilarna på fjärrkontrollen.
2. Tryck in ENTER (Dynamic Range menyn visas).

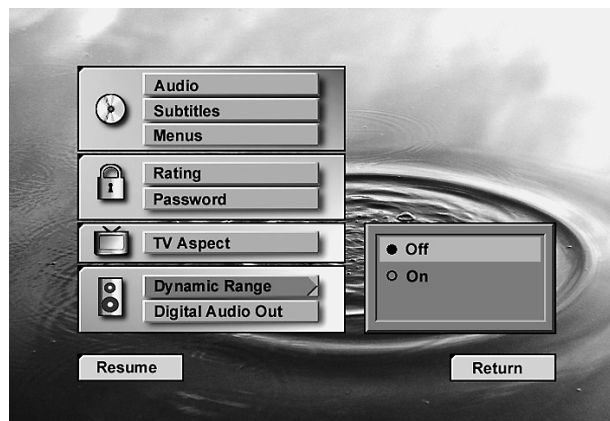

3. Markera dynamiskt omfång (på eller av) med uppåt- eller nedåtknapparna på fjärrkontrollen.
 4. Tryck in ENTER.
 5. Tryck in PLAY för att återgå till normal avspelning.
- Denna funktion finns endast på Dolby Digital DVD och i samarbete med Dolby Digital dekodern som är ansluten till den digitala utgången på DVD10 och dess "Night Mode" funktion.
 - När Dynamic Range är i läge On och "Night Mode" på dekodern är i läge off, avspelas skivan med normal dynamik.
 - Komprimerad dynamik aktiveras endast om Dynamic Range på DVD10 är läge "on" och dekodern är i läge Night Mode "on".

Så här spelar du DVD-skivor

Digitalt ljud ut

Här väljer du det digitala format som DVD'n skickar ut från den digitala utgången. Den inställning du gör beror på vilken digital dekoder du har.

- PCM: Välj denna inställning för alla anslutningar utom till en receiver eller DTS. PCM och Dolby Digital avger en PCM data signal, DTS signal kommer inte att avge någon signal.
- Dolby Digital: Välj denna inställning om du har anslutit en receiver eller dekoder för Dolby Digital till DVD-spelaren, men utan DTS dekoder. PCM och Dolby Digital kommer att avge signal men inte DTS. Men på nästan alla DTS skivor kan man välja ett 2-kanligt digitalt ljudspår (genom att trycka in Audio knappen på fjärrkontrollen, se sid. 16) som kommer att avge en PCM signal till den digitala utgången.
- DTS: Välj denna inställning om du har en receiver eller dekoder med Dolby Digital och DTS. I detta läge spelas alltså alla formaten PCM, Dolby Digital eller DTS.

För att välja digitalt ut gör följande.

1. Markera Digital Audio Out på menyn SET UP med uppåt- eller nedåtpilarna på fjärrkontrollen.
2. Tryck in ENTER eller ARROW (höger), menyn Digital Audio Out visas.

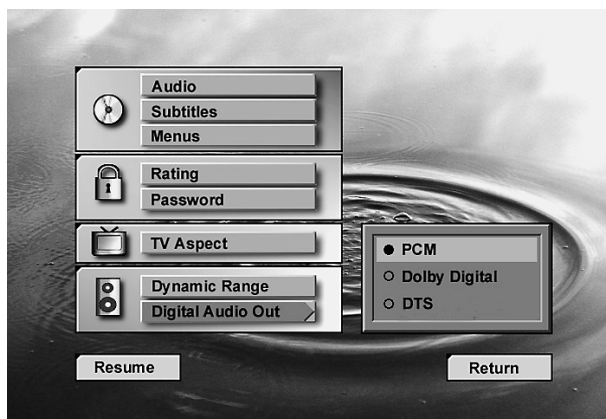

3. Markera en meny för Digital Audio Out med uppåt- eller nedåtpilarna på fjärrkontrollen.
4. Tryck in ENTER.
5. Tryck in PLAY för att återgå till normal avspelning eller RETURN för att ta bort Set Up menyn.

Viktig information om DTS!

Om du har ställt in Digital Audio Out på DTS måste DVD-spelaren vara ansluten till en receiver eller dekoder med DTS-funktion och skivan måste stödja DTS-formatet. Annars hörs inget ljud när du spelar skivan.

Så här spelar du CD-skivor

Lägga i och spela en ljud-CD

Innan du lägger i en skiva måste du kontrollera att den är kompatibel med DVD-spelaren.

Observera att följande skivor INTE kan användas i denna DVD-spelare:

- Laserdisc
- CD-I, CD-ROM, CD-R, DVD-ROM, MP3, VCD
- MiniDisc
- CD-RW (raderbar CD) med låg reflektering, de med hög reflektering CD-RW Audio går bra.

Så här lägger du i och spelar en ljud-CD

Kontrollera att DVD-spelaren är korrekt ansluten.

1. Tryck in OPEN/CLOSE på framsidan av DVD-spelaren. (Skivfacket öppnas.)
2. Placera försiktigt en skiva i facket med etiketten uppåt.
3. Stäng skivfacket genom att trycka in PLAY. Innehållsförteckningen avläses och avspelingen börjar.
4. För att söka framåt eller bakåt inom ett spår, trycker du på SEARCH (framåt/bakåt) på fjärrkontrollen eller på frontpanelen. För pause play trycker du på PAUSE på fjärrkontrollen eller PLAY/PAUSE på frontpanelen. För att släppa pause, tryck på PAUSE eller PLAY på fjärrkontrollen eller PLAY/PAUSE på frontpanelen.
5. Avbryt avspelingen genom att trycka på STOP.

Avspelningsfunktioner för ljud-CD

Vid avspeling av ljud-CD har du tillgång till många av de funktioner du har i en CD-spelare, däribland hopp mellan spår, repeterad avspeling och programmerad avspeling. På skärmenyerna kan du välja olika avspelningsfunktioner.

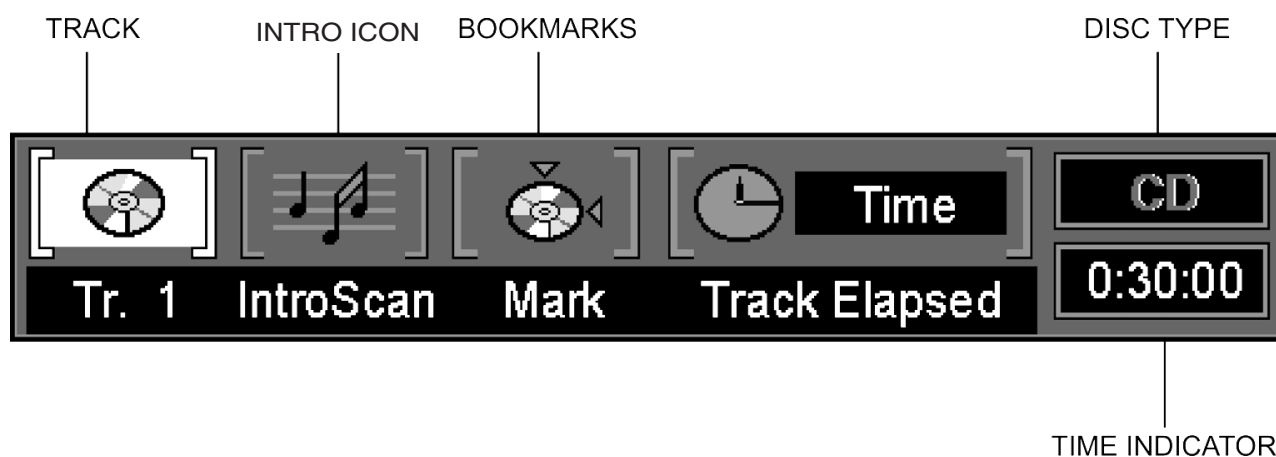

Så här använder du funktionsfältet

Så snart en CD spelas visas funktionsfältet automatiskt. För att ta bort det trycker du på STATUS eller CLEAR på fjärrkontrollen, för att återkalla funktionsfältet igen, under det att en CD spelas, trycker du på STATUS knappe igen. Funktionsfältet kan inte visas i stopp läget, endast i pause eller play läget. I funktionsfältet visar olika ikoner skivans innehåll. För att hitta rätt funktion, trycker du på ARROW knappen på fjärrkontrollen tills du når den önskade ikonen. Varje funktion beskrivs på de följande sidorna.

OBS!

För att kunna se informationen på skärmen måste du slå på TV:n och ställa in den på videoingången.

Så här spelar du CD-skivor

Så här väljer du ett spår

1. Medan skivan spelas, trycker du spårets nummer direkt med sifferknapparna eller tryck in STATUS knappen på fjärrkontrollen så att funktionsfältet visas.
 2. Tryck in ARROW (vänster eller höger) på fjärrkontrollen så att spår ikonen lyser (vid avspelning lyser denna automatiskt). Tryck in det önskade spår numret med sifferknapparna.
- I pause eller play läget kan du välja spår direkt med sifferknapparna, oavsett om funktionsfältet är framme eller ej.
 - Du kan söka mellan spåren fram eller bak genom att trycka på NEXT/PREV knapparna på fjärrkontrollen eller SKIP framåt/bakåt på frontpanelen. Om du håller dessa knappar intryckta kommer spåren att sökas till du släpper knappen, då spelas det spår du har stannat vid.

Så här använder du IntroScan

Med IntroScan kan du spela upp några sekunder från början av varje spår på CD:n, på samma sätt som du söker igenom stationer på en bilradio. Så här använder du IntroScan :

1. Tryck in STATUS på fjärrkontrollen. (Funktionsfältet visas.)
 2. Markera symbolen för IntroScan med höger- eller vänsterpilen på fjärrkontrollen. Tryck in ENTER. (De första tio sekunderna av varje spår spelas upp.
- När samtliga spår är genomgångna avbryts IntroScan.
 - Om du vill avbryta IntroScan trycker du bara in PLAY på fjärrkontrollen. (Avspelning av hela det aktuella spåret startar.)
 - IntroScan kan inte användas tillsammans med Program play (se sid. 31). Om intro väljs under det att ett program spelas, kommer alla skivans spår att spelas med intro funktion .

Så här använder du bokmärken

Medan du spelar en skiva, trycker du in STATUS på fjärrkontrollen för att se funktionsfältet. (om det inte finns där redan).

1. Medan du spelar en skiva trycker du in STATUS på fjärrkontrollen.
2. Markera Bookmark med höger- eller vänsterpilen och tryck in ENTER. (Menyn Bookmark visas.)



3. När du kommer till den scen som du vill förse med bokmärke trycker du in ENTER.
4. För att addera ett bokmärke, flytta markeraren (den gula rutan) med ARROW (ned) till "Mark" linjen, flytta sen markeraren till nästa fria ruta med ARROW (höger). Välj det spår du önskar att markera och tryck ENTER.
5. Tryck in CLEA på fjärrkontrollen, så försvinner funktionsfältet från skärmen.

Så här kommer du till ett spår med bokmärke

1. Medan du spelar en skiva trycker du in STATUS på fjärrkontrollen (funktionsfältet visas).
2. Tryck in höger- eller vänsterpilen på fjärrkontrollen tills bokmärkesymbolen markeras.
3. Tryck in ENTER.
4. Tryck in uppåtpilen för att komma till önskad del av menyn Bookmark.
5. Använd höger- eller vänsterpilen för att markera det spår med bokmärke som du vill aktivera.
6. Tryck in ENTER för att komma till bokmärket.
7. Tryck in CLEAR på fjärrkontrollen, så försvinner funktionsfältet från skärmen.

Så här tar du bort ett bokmärke

Bokmärket tas bort så snart du tar ut skivan eller slår av strömmen.

Om samtliga nio bokmärken används kan du ändå markera nya scener, men föregående bokmärke raderas.

Val av tidsindikering

Tidsindikeringen på frontpanelen eller på funktionsfältet kamväljas på följande sätt.

1. Om funktionsfältet är igång trycker du på ARROW (höger) på fjärrkontrollen för att markera tids ikonen.
 2. I normal fallet visas det avspelade spårets gående tid, funktionsfältet visar den tid som har gått.
 3. Tryck in ENTER knappen en gång för att visa återstående tid, tryck en gång till då visas den tid som har gått. Om du trycker på ENTER en tredje gång visas den återstående tiden på hela skivan.
- All tidsindikering är tillgängliga även med Program play (se sid. 31).

Så här spelar du CD-skivor

Så här använder du repetitionsfunktionen

Det finns tre alternativ för repetition:

- Disc: Hela skivan repeteras.
- Track: Det spår som spelas repeteras.
- A-B: Du anger en startpunkt (A) och en slutpunkt (B). Den del av filmen som finns mellan A och B repeteras.

Repetition

1. Medan filmen visas trycker du in REPEAT OFF. När Repeat Track är valt, indikeras detta på frontpanelen display under tiden blinkar TRACK indikeringen.



2. Du ändrar alternativ på menyn Repeat i följande ordning varje gång du trycker in REPEAT på fjärrkontrollen:
REPEAT DISC → REPEAT TRACK → REPEAT OFF.
När Repeat Track är valt, indikeras detta på frontpanelen display under tiden blinkar TRACK indikeringen.
 3. Om du vill att menyn ska försvinna från skärmen trycker du in CLEAR på fjärrkontrollen.
- Om Repeat Disc är valt med Program Play (se nästa sida) kommer hela programmeringen att repeteras. Repeat Track är inte möjligt tillsammans med Program Play.

A-B-repetition

1. Medan en skiva spelas trycker du in A-B knappen på fjärrkontrollen för att välja startpunkt på repeteringen.



2. Tryck på A-B knappen igen för att välja slutpunkt (nu är A-B repeteringen färdig) A till B repeteringen kommer nu att spelas kontinuerligt och detta indikeras i front displayen.
3. Tryck en gång till på A-B knappen för att radera repeteringen, tryck två gånger om Repeat displayen har försvunnit från displayen.
4. Om du vill att menyn ska försvinna från skärmen trycker du på CLEAR eller DISPLAY på fjärrkontrollen.

Slumpvis avspelning

1. Medan du spelar upp en skiva trycker du in RANDOM på fjärrkontrollen. (Menyn Random visas.)



2. Varje gång du trycker in RANDOM på fjärrkontrollen aktiveras respektive inaktiveras slumpvis avspelning.
3. Om du vill att funktionsfältet ska försvinna från skärmen trycker du in CLEAR eller DISPLAY på fjärrkontrollen.

OBS!

- Om du vill avbryta slumpvis avspelning trycker du in RANDOM på fjärrkontrollen igen. (Menyn Standard visas.)



Så här spelar du CD-skivor

Programmerad avspelning

Programredigering

1. Tryck in PROGRAM på fjärrkontrollen. (Menyn Program Edit visas.)

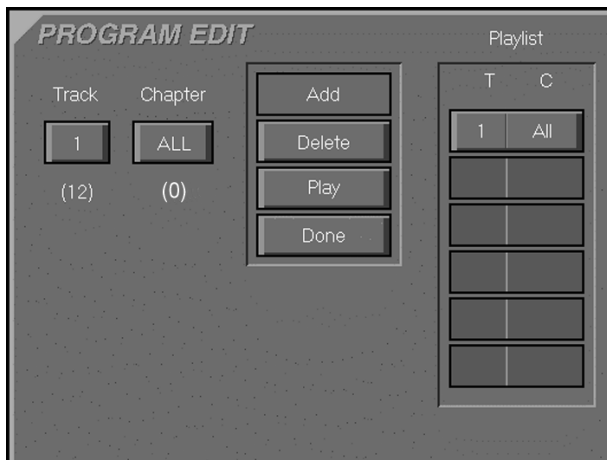

- Om det inte finns något programmerat spår på spellistan visas ovanstående meny när du trycker in PROGRAM. Siffran under TRACK ikonen indikerar det antal spår som finns på skivan (det finns inga kapitel på en CD).
2. Välj spår med uppåt- eller nedåtpilarna på fjärrkontrollen eller håll den intryckt (söker igenom skivans spår). När du väljer ett spår, tryck ENTER eller ARROW (höger) två gånger. Du kan också välja ett spår direkt med sifferknapparna (0-9), (om vill välja ett spår som har ett entaligt nummer, glöm inte att först trycka en "0"), och sen trycker du på ENTER eller ARROW (höger) en gång.
 3. Välj symbolen ADD på skärmen när du ska lägga in spåret i programlistan.
 4. Du kan markera upp till 32 spår genom att upprepa steg 2.
 5. När du är klar med programredigeringen startar du programmerad avspelning genom att välja symbolen PLAY på menyn Program Edit eller trycker in PLAY. En röd PROG indikator lyser på frontpanelen och programmet spelas upp.

Så här raderar du ett program

1. Markera det programmerade spåret med pilknapparna på fjärrkontrollen.
2. Tryck in ARROW (upp eller ned) på fjärrkontrollen för att välja det spår som du vill radera, detta markeras med en grå färg, och tryck sedan på CLEAR eller välj DELETE ikonen på Program Edit Display och tryck ENTER (nu raderas det spår du har valt).

Så här infogar du spår

Att infoga ett spår är endast möjligt om ett spår redan är programmerat. Detta kommer så fall att ändra spelordningen på skivan.

1. Infoga ett spår med PROGRAM på fjärrkontrollen. (Menyn Program Edit visas.)

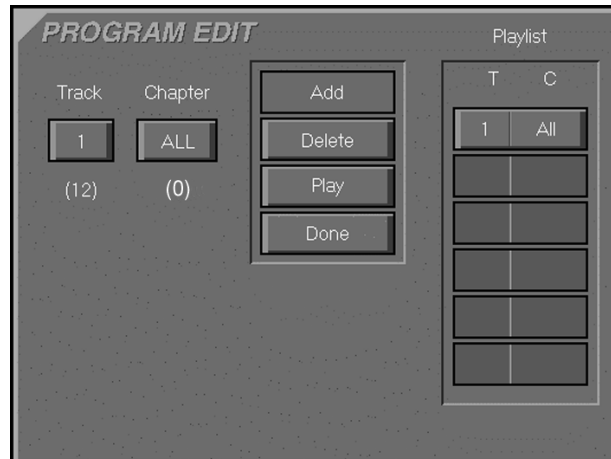

- Om det redan finns programmerade spår på spellistan visas ovanstående meny när du trycker in PROGRAM.
2. Markera den position där du vill infoga ett spår med uppåt- eller nedåtpilen på fjärrkontrollen.
 3. Flytta markören till TRACK ikonen och välj det spår som du vill infoga.
 4. Välj INSERT ikonen på Program Edit Display.
 5. Tryck in ENTER (Spåret infogas).

Så här inaktiverar du programmerad avspelning

1. När du öppnar eller stänger skivfacket.
2. När du trycker in STOP två gånger, avslutas Program Play men programmeringen finns kvar i minnet (kan enkelt återkallas genom att trycka på PROG knappen).
3. När du slår av och på strömmen (till standby) anslutas Program Play men programmeringen finns kvar i minnet. Om strömmen stängs av helt raderas programmeringen fullständigt.

OBS!

Om du inte lägger till några spår i spellistan och återgår till avspelningsläge, markerar du symbolen DONE och trycker in ENTER på fjärrkontrollen.

Språkkoder

Glöm inte att trycka in ENTER på fjärrkontrollen när du har angett koden.

Språk	Kod	Språk	Kod	Språk	Kod
Abchasiska	6566	Jiddisch	7473	Sanskrit	8365
Afar	6565	Kambodjanska	7577	Serbiska	8382
Afrikaans	6570	Kannada	7578	Serbokroatiska	8372
Albanska	8381	Kashmiri	7583	Sesotho	8384
Amhariska	6577	Katalanska	6765	Shona	8378
Arabiska	6582	Kazachiska	7575	Sindhi	8368
Armeniska	7289	Kinesiska	9072	Singalesiska	8373
Assamesiska	6583	Kinyarwanda	8287	Siswati	8383
Aymara	6588	Kirgisiska	7589	Skotsk gäliska	7168
Azerbajdzjanska	6590	Koreanska	7579	Slovakiska	8375
Basjkiriska	6665	Korsikanska	6779	Slovenska	8376
Baskiska	6985	Kroatiska	7282	Somali	8379
Bengali	6678	Kurdiska	7585	Spanska	6983
Bihari	6672	Laotiska	7679	Sundanesiska	8385
Bislama	6673	Latin	7665	Swahili	8387
Bretonska	6682	Lettiska	7686	Svenska	8386
Bulgariska	6671	Lingala	7678	Tadzjikiska	8471
Burmesiska	7789	Litauiska	7684	Tagalog	8476
Danska	6865	Makedonska	7775	Tamil	8465
Dzongkha	6890	Malagasy	7771	Tatariska	8484
Engelska	6978	Malajiska	7783	Telugu	8469
Esperanto	6979	Malayalam	7776	Thai	8472
Estniska	6984	Maltesiska	7784	Tibetanska	6679
Fiji	7074	Maori	7773	Tigrinja	8473
Finska	7073	Marathi	7782	Tjeckiska	6783
Franska	7082	Moldaviska	7779	Tonga	8479
Frisiska	7089	Mongoliska	7778	Tsonga	8483
Färöiska	7079	Nauruanska	7865	Tswana	8478
Galiciska	7176	Nederländska	7876	Turkiska	8482
Georgiska	7565	Nepalesiska	7869	Turkmenska	8475
Grekiska	6976	Norska	7879	Twi	8487
Grönländska	7576	Occitanska	7967	Tyska	6869
Guarani	7178	Oriya	7982	Ukrainska	8575
Gujarati	7185	Oromo (Afan)	7977	Ungerska	7285
Hausa	7265	Panjabi	8065	Urdu	8582
Hebreiska	7387	Pashto	8083	Uzbekiska	8590
Hindi	7273	Persiska	7065	Walesiska	6789
Indonesiska	7378	Polska	8076	Vietnamesiska	8673
Interlingua	7365	Portugisiska	8084	Vitryska	6669
Interlingue	7369	Quechua	8185	Volapük	8679
Inupiak	7375	Rumänska	8279	Wolof	8779
Iriska	7165	Rundi	8278	Xhosa	8872
Isländska	7383	Ryska	8285	Yoruba	8979
Italienska	7384	Rätoromanska	8277	Zulu	9085
Japanska	7465	Samoanska	8377		
Javanesiska	7487	Sango	8371		

Specifikationer

Skivtyp:	5 tums (12 cm) eller 3 tums (8 cm) DVD, CD eller CD-RW skivor Region 2 DVD film skivor DVD: Enkel sida/Enkel skikt, Enkel sida /Dubbla skikt, Dubbla sidor/Dubbla skikt. Linjär PCM, Dolby Digital eller DTS skivor
Video Signal System:	PAL/NTSC
Komposit Video utgång:	1 V p-p/75 Ohm, sync negativ polaritet
S Video Utgång:	Y/Luminans: 1 V p-p/75 Ohm, sync. negativ polaritet C/ Färg: 0.286 V p-p
Komponent Video Utgång:	Y: 1 V p-p/75 Ohms, sync, negative polarity Pr: 0.648 V p-p/75 Ohms Pb: 0.648 V p-p/75 Ohms
Analog Ljud utgång:	2 Vrms max.
Frekvensområde:	DVD (Linear PCM): 2 Hz - 22 kHz +0/-0.5 dB (48 kHz sampling) 2 Hz - 44 kHz +0/-0.5 dB (96 kHz sampling) CD: 2 Hz - 20 kHz +0/-0.5 dB
Signal/Brus (SNR)	110 dB (A-weighted)
Dynamik:	DVD: 100 dB (18 Bit) CD: 91 dB
THD:	DVD/CD: 0.0025 %
Svaj:	Icke mätbart
Nätspänning:	220-240 V/50 Hz
Effektförbrukning:	20 Watts (On)
Dimensioner (BxHxD):	440x108x330 mm
Vikt:	7 Kg

All specifications subject to change without notice.

Harman Kardon and Power for the digital revolution are trademarks of Harman Kardon, Inc.

Manufactured under license from Dolby Laboratories. Dolby, AC-3, ProLogic and the double-D symbol are trademarks of Dolby Laboratories.

Unpublished Work. © 1992-1997 Dolby Laboratories, Inc. All rights reserved.

DTS is a trade mark of Digital Theater Systems, Inc.

This product incorporates copyright protection technology that is protected by method claims of certain U.S. patents and other intellectual property rights owned by Macrovision Corporation and other rights owners. Use of this copyright protection technology must be authorized by Macrovision Corporation and is intended for home and other limited viewing uses only unless otherwise authorized by Macrovision Corporation. Reverse engineering or disassembly is prohibited.

harman/kardon

H A Harman International Company
250 Crossways Park Drive, Woodbury, New York 11797
www.harmankardon.com
Harman Consumer International:
2, route de Tours, 72500 Château-du-Loir, France
© 2000 Harman Kardon, Incorporated
Part #0000-DVD10 OM